

Sundström



SR 100

ИНСТРУКЦИИ ЗА УПОТРЕБА • NÁVOD K POUŽITÍ • BRUGSANVISNING
• GEBRAUCHSANLEITUNG • ΟΔΗΓΙΕΣ ΧΡΗΣΗΣ • USER INSTRUCTION
• INSTRUCCIONES DE USO • KASUTUSJUHEND • KÄYTTÖOHJEET
• CONSIGNES D'UTILISATION • HASZNÁLATI UTASÍTÁS • ISTRUZIONI
PER L'USO • LIETOŠANAS INSTRUKCIJAS • NAUDOJIMO INSTRUKCIJOS
• GEBRUIKSAANWIJZING • BRUKSANVISNING • INSTRUKCJA UŻYTKOWANIA
• INSTRUÇÕES DE UTILIZAÇÃO • INSTRUCȚIUNI DE UTILIZARE
• РУКОВОДСТВО ПО ИСПОЛЬЗОВАНИЮ • NÁVOD NA POUŽITIE • NÁVOD NA
POUŽITIE • NAVODILA ZA UPORABO • KULLANIM TALÍMATLARI

BG	Моля, прочетете и запазете тези инструкции.....	3
	Илюстрации.....	124
CS	Přečtěte si prosím a uschovejte tyto pokyny.....	8
	Obrázky.....	124
DA	Vær venlig at læse og opbevare denne vejledning.....	13
	Illustrationer.....	124
DE	Bitte lesen und aufbewahren.....	18
	Abbildungen.....	124
EL	Παρακαλούμε διαβάστε και φυλάξτε αυτές τις οδηγίες.....	23
	Εικονογραφίες.....	124
EN	Please read and save these instructions.....	28
	Illustrations.....	124
ES	Lea y conserve estas instrucciones por favor.....	33
	Ilustraciones.....	124
ET	Palun lugege ja salvestage see juhend.....	38
	Joonised.....	124
FI	Lue ja pane talteen nämä ohjeet.....	43
	Kuvat.....	124
FR	Lisez et conservez ces consignes.....	48
	Figures.....	124
HU	Olvassa el és őrizze meg a használati utasítást.....	53
	Ábrák.....	124
IT	Leggere e conservare queste istruzioni.....	58
	Illustrazioni.....	124
LT	Prašome perskaityti ir išsaugoti šias instrukcijas.....	63
	Iliustracijos.....	124
LV	Lūdzu, izlasiet un saglabāiet šīs instrukcijas.....	68
	Attēli.....	124
NL	Lees en bewaar deze instructies alstublieft.....	73
	Illustraties.....	124
NO	Les og ta vare på denne bruksanvisningen.....	78
	Illustrasjoner.....	124
PL	Prosimy przeczytać i zachować instrukcję.....	83
	Ilustracje.....	124
PT	Por favor leia e conserve em seu poder.....	88
	Figuras.....	124
RO	Vă rugăm să citiți și să păstrați aceste instrucțiuni.....	93
	ilustrații.....	124
RU	Пожалуйста, прочтите и храните это руководство.....	98
	Иллюстрации.....	124
SK	Prečítajte si prosím a uschovajte tieto pokyny.....	104
	Obrázky.....	124
SL	Prosimo, preberite in shranite ta navodila.....	109
	Ilustracije.....	124
SV	Läs noga och spara dessa instruktioner.....	114
	Illustrationer.....	124
TR	Lütfen bu talimatları okuyunuz ve saklayınız.....	119
	Resimler.....	124

Полулицева маска SR 100

BG

1. Обща информация
2. Части
3. Употреба
4. Поддръжка
5. Технически спецификации
6. Легенда за символите
7. Одобрение

1. Обща информация

Използването на респиратор следва да бъде част от програма за дихателна защита. За съвети вж. EN 529:2005. Указанията в тези стандарти акцентират върху някои важни аспекти на програма за защитни дихателни устройства, но не заместват държавните и местните правни наредби.

Привъпроси относно избора на оборудване и грижата за него се посъветвайте с началника си или се свържете с представителен магазин. Също така можете да се свържете с Отдела за техническо обслужване в Sundström Safety AB.

1.1 Описание на системата

Противогазите се състоят от тяло, направено от силикон, което покрива носа, устата и брадичката на потребителя. То е снабдено с вентили за вдишване и издишване, единлесно регулируем еластичен ремък за главата, с V-образна форма, който държи противогаза и филтърно приспособление за свързване на стандартни филтри на Sundström.

Вдишаният въздух преминава през филтър и мембрана за вдишване в противогаза. Издишваният въздух се изхвърля от противогаза през два изходни вентила.

Противогазите се използват като филтриращи устройства в комбинация с филтри от продукцията на Sundström или в комбинация с приспособлението за компресиран въздух SR 307, което в този случай служи като дихателен апарат с постоянен поток за връзка към източник на компресиран въздух.

Предлагат се голямо разнообразие от аксесоари. Вижте 2.2 Аксесоари/Резервни части.

1.2 Приложения

Полулицевите маски на Sundström осигуряват на потребителя дихателна защита срещу замърсители на въздуха като частици, микроорганизми, биохимични съставки, газове/пари и комбинации от тези съставки.

1.3 Предупреждения/ограничения

Обърнете внимание, че може да има различия в националните регулации за употреба на защитно дихателно оборудване.

Оборудването не трябва да се използва:

- Ако противогазът не може да прилепне плътно по време на теста за поставяне.
- Ако замърсителите са неизвестни или липсват адекватни предупреждаващи свойства.
- В среди, които представляват непосредствена опасност за живота и здравето.
- Всреди, в които околният въздух е обогатен с кислород или няма нормално кислородно съдържание.
- Ако намирате, че дишането е трудно.
- Ако усетите замаяност, гадене или друг дискомфорт.
- Ако усещате миризма или вкус на замърсители.
- Ако имате окосмяване между кожата и прилепващата повърхност на маската от рода на набола брада, брада, мустак или бакенбарди, които имат контакт с повърхността на респиратора.
- Ако белези или други физически характеристики могат да смущават правилното поставяне на респиратора.

Подхождайте с особено внимание, когато използвате оборудването в експлозивна среда.

2. Части

2.1 Проверка при доставката

Проверете дали всички описани в опаковъчния лист части на оборудването са налице и в изправност.

Опаковъчен лист

- Полулицева маска
- Държач за предварителни филтри
- Почистващи кърпички
- Идентификационна маркировка
- Предварителен филтър
- Торба за съхранение
- Инструкции за употреба

2.2 Аксесоари/Резервни части

Фиг. 1

Част №	Номер за поръчка
Противогаз за половин лице SR 100 S/M	H01-2112
Противогаз за половин лице SR 100 M/L	H01-2012
Противогаз за половин лице SR 100 L/XL	H01-2812
1. Тяло на маската	–
2. Прикачен филтър	–
3. Ремък за глава SR 363, една каишка	R01-2001
3. Ремък за глава, една каишка, Ликра	T01-2002
3. Ремък за глава SR 362, раздвоена каишка, Ликра	R01-2002
4. Подложка за мембрана	–
5. Издихателна мембрана	–
6. Защитна капачка	–
7. Вдихателна мембрана	–
8. Държач за предварителни филтри	R01-0605
9. Пред-филтър SR 221	H02-0312
10. Филтър за частици P3 R, SR 510	H02-1312
11. Газов филтър A1, SR 217	H02-2512
11. Газов филтър A2, SR 218	H02-2112
11. Газов филтър A2AX, SR 298	H02-2412
11. Газов филтър ABE1, SR 315	H02-3212
11. Газов филтър A2B2E1, SR 294	H02-3312
11. Газов филтър K1, SR 316	H02-4212
11. Газов филтър K2, SR 295	H02-4312
11. Газов филтър ABEK1, SR 297	H02-5312
Комбиниран филтър за частици ABEK1-Hg-P3 R, SR 299-2	H02-6512
Комплект мембрани, фиг. 4	R01-2014
Мембрана за вдишване	–
Мембрани за издишване	–
Защитни капачки	–
Сервизен комплект, фиг. 5	R01-2005
Сбруя за глава	–
Комплект мембрани	–

Държач за предварителни филтри	–
Предпазна качулка SR 64, фиг. 6	H09-0301
Предпазна качулка SR 345, фиг. 7	H09-1012
Предпазна качулка SR 346, фиг. 8	H09-1112
Кутия за съхранение SR 230, фиг. 9	H09-3012
Кутия за съхраняване SR 339, фиг. 10	H09-0112
Усилвател на глас, SR 324, фиг.11	T01-1217
Тестов адаптор SR 328, фиг.12	T01-1202
Искроуловител SR 336	T01-2001
Идентификационна табела SR 368	R09-0101
Кърпички за почистване SR 5226, кутия 50 бр., фиг. 13	H09-0401

3. Употреба

3.1 Монтаж

3.1.1 Филтър

Можете да идентифицирате различните филтри по цвят и обозначение за защита на етикета на филтъра.

Забележка. Филтър за частици осигурява защита само срещу частици. Газов филтър осигурява защита само срещу газове/изпарения. Комбинираните филтри защитават едновременно срещу газове/изпарения и частици.

3.1.1.1 Филтри за частици

Всички филтри за частици на Sundström улавят и задържат частици във филтърния материал. С увеличаване на количеството уловени замърсители във филтърния материал се увеличава и съпротивлението при дишане. Заменете филтъра, когато съпротивлението при дишане стане неудобно. Филтрите са консумативи с ограничен живот на употреба. Филтър, изложен на силен натиск или въздействие или видимо повреден трябва незабавно да се изхвърли.

3.1.1.2 Газови филтри

Всеки газов филтър е предназначен да осигури дихателна защита срещу специфични замърсители. Газовият филтър поглъща и/или задържа на повърхността определени пари и газове от замърсена атмосфера. Този процес продължава до насищане на абсорбента и преминаване на замърсителя през него.

3.1.1.3 Комбинирани филтри

В среди, където има газове и частици, като при боядисване със спрей, трябва да се комбинират филтри за газ и частици.

- Поставете филтъра за частици отгоре на касетата. Хванете двата защитни елемента.
- Притиснете силно, докато не чуете филтъра за частици да щракне върху газовия филтър. Фиг. 1а.
- Поставете един предварителен филтър в държача.
- Захванете държача на предварителния филтър за филтъра или касетата.

Забележка. Филтърът на частици трябва винаги да се захваща върху газовия филтър, но газовият филтър няма да се захване върху филтъра за частици. Газовият филтър винаги ще се пъха в респиратора.

За отделяне на комбиниран газо-филтър и филтър на частици

- Поставете монета в пространството между долния край на филтъра на частици и малката халка, запоена в страната на газовия филтър.
- Натиснете силно и завъртете монетата, докато филтърът се отвори. Фиг. 1б.

3.1.1.4 Предварителен филтър SR 221

Предварителният филтър SR 221 на Sundström не е защитен елемент и никога не може да се използва като първична защита или като заместител на филтър на частици. Той е предназначен да предпази защитните елементи от проникване на досадни смеси от нехомогенни частици. Това увеличава живота на първичния филтър. Държачът на предварителния филтър защитава главния филтър от повреда при боравене с него.

3.1.2 Приставка за съгъстен въздух

Когато противогазът за половин лице се използва с приспособление за компресиран въздух SR 307, трябва да се следват инструкциите на потребителя на съответното оборудване.

3.2 Монтаж на филтъра в маска

- Проверете дали сте избрали правилния филтър и дали не е преминал срока на годност. (обозначен на филтър и валиден, ако опаковката на филтъра не е отворена.)

- Поставете филтъра/комбиниран филтър в противогазата, като стрелките на филтъра да сочат към лицето на потребителя. Внимателно проверете дали ръбът на филтъра е прилегал във вътрешния канал по цялата обиколка на поставката за филтри.
- Поставете предварителен филтър SR 221 в държача му и го натиснете на мястото му върху филтъра.

Вижте също така инструкциите за потребителя за съответния филтър.

3.3 Инспекция преди употреба

- Уверете се, че противогазът е с правилния размер.
- Уверете се, че маската е напълно и правилно сглобена и щателно почистена.
- Проверете тялото на противогазата, мембраните, уплътненията на вентилите и ремъците за главата за износване, срязвания, пукнатини, липсващи части и други дефекти.
- Проверете дали подходящият филтър е цял и правилно инсталиран.

3.4 Слагане

Фиг. 2

- Свалете от главата си всякакви качулки, очила или антифони.
- Държейки противогазата в една ръка, хванете катарамата на каишката и дърпайте каишката на главата, докато подложката прилепне плътно към противогазата.
- Коригирайте всички усуквания или заплитания.
- Държейки закопчалката на каишката, издърпайте каишката над главата и я поставете около врата.
- Оставете противогазата да виси на гърдите ви.
- Хванете подложката с една ръка и филтъра с другата.
- Държете противогазата срещу лицето си.
- Издърпайте подложката над главата си и я поставете на върха на главата.

Регулиране на ремъка, една каишка

- Пресегнете се към врата си и хванете свободния край на каишката на ремъка.
- Дърпайте свободния край от врата, докато се отвори закопчалката.

- Дърпайте свободния край на каишката, докато противогазът застане комфортно върху лицето Ви.
- Използвайте палеца и показалеца си, за да затворите закопчалката.
- Размърдайте респиратора, докато го нагласите удобно.

Регулиране на сбруята, опорен ремък

- Разхлабете еластичните ленти.
- Регулирайте дължината на лентата, така че маската да приляга стабилно и удобно, като издърпате краищата на лентата.
- Разместете маската по лицето, докато пасне максимално точно.

Проверка на прилягането

Използвайте държача на пред-филтъра, за да проверите дали противогазът приляга плътно.

- Поставете държача на пред-филтъра във филтъра.
- Поставете маската.
- Поставете дланта си леко върху отвора на държача на предварителния филтър, за да го запушите. Фиг. 18.

ЗАБЕЛЕЖКА! Не натискайте толкова силно, че формата на респиратора да се промени.

- Поемете дълбоко въздух и задръжте дъха си за около 10 сек.

Ако маската е уплътнена, ще се притисне към лицето ви.

Ако откриете теч, проверете вентилите за вдишване и издишване, регулирайте ремъците на сбруята за глава или сменете с друг размер на респиратора. Повторете проверката за прилягане, докато течът не престане.

3.5 Сваляне

Не сваляйте противогаса преди почистване на опасната зона

- Хванете подложката за глава с една ръка и филтъра с другата. Издърпайте го над главата.
- Издърпайте надолу респиратора, докато падне на гърдите ви.
- Пресегнете се към врата си, хванете закопчалката на каишката и дърпайте ремъка за глава напред над главата, за да свалите противогаса.
- Почистете и приберете противогаса, както се изисква.

4. Поддръжка

4.1 Почистване

Почистващите кърпички на Sundström SR 5226 са препоръчителни за ежедневна грижа. Ако маската е силно замърсена, използвайте топъл (до +40°C) мек сапунен разтвор и мека четка, след което изплакнете с чиста вода и изсушете на въздух при стайна температура. Ако е необходимо, напръскайте маската с разтвор на 70% етанол или изопропанол за дезинфекция. Направете следното:

- Свалете филтъра, който покрива вентилите за издишване и мембраните, мембраната за вдишване и ремъка за главата. (По избор – Ремъците могат да се изменят, но сушенето отнема допълнително време.)
- Почистете по описания по-горе начин. Критични зони са издишателните мембрани и гнездата за мембрани, чиито контактни повърхности трябва да са чисти и неповредени.
- Инспектирайте всички части и заменете с нови, ако е необходимо.
- Оставете маската да изсъхне, след което я сгложете.

ЗАБЕЛЕЖКА! Никога не използвайте разтворители за почистване.

4.2 Съхранение

Най-добрият начин за съхранение на противогаса, чист и сух, е в кутията SR 230 на Sundstrom или в чантата за съхранение SR 339. Дръжте далеч от директна слънчева светлина и други източници на топлина.

4.3 График за поддръжка

Препоръчителни минимални изисквания за рутинна поддръжка, която ще гарантира, че оборудването винаги ще бъде в готовност за употреба.

	Преди употреба	След употреба	Ежегодно
Визуална инспекция	•		
Функционална проверка	•		
Почистване		•	
Смяна на мембрана			•
Смяна на ремъци за глава			•

4.4 Подмяна на части

Винаги използвайте оригинални части на Sundström. Немодифицирайте оборудването. Използването на неоригинални части или извършването на каквито и да било модификации може да намали защитната функция и ще дискредитира одобренията, получени от продукта.

4.4.1 Смяна на мембрани за вдишване

- Бръкнете в противогаса и леко издърпайте мембраната за вдишване. Фиг. 1/7.
- Проверете края на вентила за вдишване. Леко разтегнете мембраната, докато се измъкне от шайбата.

4.4.2 Смяна на мембраните за издишване

Мембраните за издишване са монтирани върху щифт от вътрешната страна на капациите на вентила на всяка страна на тялото на противогаса. Фиг. 1/5. Капаците трябва да се сменят винаги, когато се сменят мембраните.

- Свалете капациите на вентилите от поставките на вентилите. Фиг. 1/6
- Свалете мембраните.
- Притиснете новите мембрани върху щифтовете. Внимателно проверете дали мембраните са в контакт по целия периметър на поставките на вентилите.
- Притиснете капациите на вентилите. Щракащ звук показва, че капакът е поставен добре.

4.4.3 За да смените ремъците за глава

- Отделете ремъците за глава чрез избутване на двете свързващи точки към филтърното приспособление.
- Проверете каишките да не са усукани и закачете новия ремък чрез поставяне на всеки пластмасов шарнир в очертан слот и издърпване до захващане.

5. Технически спецификации

Размери

SR 100 се произвежда в три размера, малък/среден (S/M), среден/голям (M/L) и голям/много голям (L/XL).

Тегло

Малък/среден: ≈ 165 g
Среден/голям: ≈ 175 g
Голям/много голям: ≈ 185 g

Материали

Материалът и пигментите на тялото на противогаса SR 100 са одобрени за излагане при условия, които намаляват до минимум риска от алергии при контакт. Всички пластмасови части са маркирани с кодовеза материали символи за рециклиране.

Устойчивост на вдишване с филтър за частици

≈ 42 Pa при 30 л/мин

Съпротивление при издишване

≈ 73 Pa при 160 л/мин

Температурен диапазон

Температура на съхранение: От -20 до $+40^{\circ}\text{C}$ при относителна влажност (RH) под 90%.
Работна температура: от -10 до $+55^{\circ}\text{C}$ при относителна влажност (RH) под 90%.

Експлоатационен живот

Полумаската SR 100 може да се съхранява до 10 години, от датата на производство, която може да бъде установена от колелото с датата във филтърната приставка на маската.

6. Легенда за символите



Вж. инструкциите за потребителя



Маркери за дата, указващи година и месец



CE одобрение от INSPEC Certification B.V.



Относителна влажност

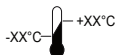

Температурен диапазон

>XX+XX<

Обозначение на материала

7. Одобрение

Полулицевата маска SR 100 е одобрена в съответствие с EN 140:1998.

Типово одобрение според Регламента за ЛПС (ЕС) 2016/425 издадено от нотифициран орган 2849. За адреса вижте обратната страна на инструкциите за потребителя.

Декларацията за съответствие на ЕС е налична на www.srsafety.com

Polomaska SR 100



1. Všeobecné informace
2. Díly
3. Použití
4. Údržba
5. Technické údaje
6. Legenda k symbolům
7. Schválení

1. Všeobecné informace

Použití respirátoru musí být vždy součástí programu ochrany dýchacích cest. Informace naleznete v normě EN 529:2005. Informace obsažené v této normě zdůrazňují důležité aspekty programu ochrany dýchacích cest, nenahrazují však národní či místní předpisy.

Pokud si nejste jisti výběrem a péčí o vybavení, obraťte se na svého nadřízeného nebo kontaktujte prodejce. Můžete také kontaktovat technické oddělení společnosti Sundström Safety AB.

1.1 Popis systému

Celý respirátor se skládá z těla masky, vyrobeného ze silikonu, zakrývajícího nos, ústa a bradu uživatele. Je vybaven nádechovými a výdechovými ventily, snadno nastavitelnými elastickými náhlavními popruhy navrženými

ve tvaru V-smyčky, která drží respirátor v požadované poloze, a filtrovým nástavcem pro připojení standardních filtrů Sundström. Vdechovaný vzduch prochází přes filtr a nádechovou membránu do masky. Vdechovaný vzduch je odstraňován z obličejové části dvěma výdechovými ventily. Tyto polomasky jsou použity buď jako filtrační zařízení v kombinaci s filtry řady Sundström, nebo v kombinaci s nástavcem na stlačený vzduch SR 307, který pak slouží jako dýchací přístroj s připojením pro průběžně přiváděný stlačený vzduch.

K dispozici je rozsáhlé příslušenství. Viz část 2.2 Příslušenství / Náhradní díly.

1.2 Použití

Polomasky Sundström poskytují svým uživatelům při dýchání ochranu proti ve vzduchu obsaženým znečišťujícím látkám, jako jsou například částice, mikroorganismy, biochemické látky, plyny/výpary a kombinace těchto látek.

1.3 Varování/Omezení

Povšimněte si, že se v předpisech k používání ochranných prostředků dýchacích orgánů mohou vyskytovat národní rozdíly.

Přístroj nesmí být používán:

- Jestliže maska těsně nepřiléhá při zkoušce nasazení.
- V případě neznámých znečišťujících látek, nebo nedostatku přiměřených varovných prostředků.
- V prostředí bezprostředně ohrožujícím život a zdraví (IDLH).
- Jestliže je v okolním vzduchu nadbytek kyslíku nebo v něm není normální obsah kyslíku.
- Jestliže zjistíte, že je dýchání obtížné.
- Při závratích, nevolnosti nebo jiných obtížích.
- Jestliže cítíte, čichem nebo v ústech, znečišťující látky.
- Pokud se vyskytuje mezi pokožkou a těsnícím povrchem obličejové části jakýkoli vlasový porost, jako například strniště vousů, plnovous, bradka, knír nebo kotlety, přesahující přes respirátor.
- Pokud mohou jizvy nebo jiné fyzické vlastnosti bránit řádnému nasazení respirátoru.

Při používání produktu ve výbušném prostředí je třeba postupovat opatrně.

2. Díly

2.1 Kontrola při dodání

Zkontrolujte podle balicího listu, zda je vybavení kompletní a nepoškozené.

Balicí list

- Polomaska
- Držák předfiltru
- Čisticí hadřík
- Identifikační přívěšek
- Předfiltr
- Pouzdro na uložení
- Návod k použití

2.2 Příslušenství / Náhradní díly

Obr. 1

Položka Díl	Objednávací číslo
Polomaska SR 100 S/M	H01-2112
Polomaska SR 100 M/L	H01-2012
Polomaska SR 100 L/XL	H01-2812
1. Tělo masky	–
2. Filtrový nástavec	–
3. Náhlavní popruhy SR 363, jedno poutko	R01-2001
3. Náhlavní popruhy, jedno poutko, Lycra	T01-2002
3. Náhlavní popruhy SR 362, kolébkové poutko, Lycra	R01-2002
4. Sedlo membrány	–
5. Výdechová membrána	–

6. Ochranný kryt	–
7. Nádechová membrána	–
8. Držák předfiltru	R01-0605
9. Předfiltr SR 221	H02-0312
10. Filtr jemných částic P3 R, SR 510	H02-1312
11. Plynový filtr A1, SR 217	H02-2512
11. Plynový filtr A2, SR 218	H02-2112
11. Plynový filtr A2AX, SR 298	H02-2412
11. Plynový filtr ABE1, SR 315	H02-3212
11. Plynový filtr A2B2E1, SR 294	H02-3312
11. Plynový filtr K1, SR 316	H02-4212
11. Plynový filtr K2, SR 295	H02-4312
11. Plynový filtr ABEK1, SR 297	H02-5312
Kombinovaný filtr	
ABEK1 -Hg-P3 R, SR 299-2	H02-6512
Membránová souprava, obr. 4	R01-2014
Nádechová membrána	–
Výdechové membrány	–
Ochranné kryty	
Servisní souprava, obr. 5	R01-2005
Náhlavní popruhy	–
Membránová souprava	–
Držák předfiltru	–
Ochranný kryt SR 64, obr. 6	H09-0301
Ochranná kapuce SR 345, obr. 7	H09-1012
Ochranná kapuce SR 346, obr. 8	H09-1112
Krabička na uložení SR 230, obr. 9	H09-3012
Skladovací pytel SR 339, obr. 10	H09-0112
Hlasový zesilovač SR 324, obr. 11	T01-1217
Zkušební adaptér SR 328, obr. 12	T01-1202
Ocelová kotočová síťka SR 336	T01-2001
Identifikační přívěšek SR 368	R09-0101
Čisticí hadříky SR 5226,	
balení po 50 ks, obr. 13	H09-0401

3. Použití

3.1 Instalace

3.1.1 Filtr

Různé filtry můžete identifikovat podle barvy a určení ochrany na štítku filtru.

Poznámka: Částicový filtr poskytuje ochranu pouze proti částicím. Plynový filtr poskytuje ochranu pouze před plyny/výpary. Kombinovaný filtr chrání proti plynům/výparům i částicím.

3.1.1.1 Částicové filtry

Všechny jednotlivé filtry Sundström zachycují a uchovávají částice ve filtračním médiu. Se zvěšujícím se množstvím zachycených znečišťujících látek v médiu se také zvětšuje dýchací odpor. Filtr nahradte, jakmile se dýchací odpor stane nepříjemným. Filtry jsou spotřební

materiál s omezenou životností. Filtr vystavený silnému tlaku nebo nárazu, nebo viditelně poškozený, musí být okamžitě odstraněn a zlikvidován.

3.1.1.2 Plynové filtry

Každý plynový filtr je určen k poskytování ochrany při dýchání vůči konkrétním znečišťujícím látkám. Plynový filtr absorbuje a(nebo) adsorbuje konkrétní výpary a plyny ze znečištěné atmosféry. Tento proces probíhá, dokud se absorbent nenasytí a nedovolí proniknout znečišťující látce.

3.1.1.3 Kombinované filtry

V prostředí obsahujícím plyny i částice, např. při stříkání nátěru, musí být vzájemně kombinovány plynové a částicové filtry.

- Položte částicový filtr na horní část kazety. Uchopte oba ochranné prvky.
- Pevně zmáčkněte, dokud neuslyšíte částicový filtr zapadnout do plynového filtru. Obr. 1a.
- Vložte předfiltr do držáku předfiltru.
- Zcvakněte držák předfiltru do filtru nebo kazety.

Poznámka: Částicový filtr bude vždy zacvaknutý do plynového filtru, ale plynový filtr se do částicového filtru nezacvakne. Plynový filtr bude vždy vložen do respirátoru.

Rozdělení kombinovaného plynového a částicového filtru

- Vložte minci do místa mezi spodním okrajem částicového filtru a malým výstupkem vylisovaným na boku plynového filtru.
- Mincí pevně zatlačte a otočte, dokud filtr nevyskočí. Obr. 1b.

3.1.1.4 Předfiltr SR 221

Předfiltr Sundström SR 221 není ochranný prvek a nikdy nesmí být použit jako primární ochrana nebo jako náhrada částicového filtru. Je určen k zabránění okolním částicím v dosažení ochranných prvků. Prodlužuje životnost primárního filtru. Držák předfiltru chrání hlavní filtr před poškozením při manipulaci.

3.1.2 Nástavec pro stlačený vzduch

Když je polomaska použita s nástavcem pro stlačený vzduch SR 307, je nutné dodržovat návod k použití příslušného zařízení.

3.2 Osazení filtru do masky

- Zkontrolujte, zda jste vybrali správný filtr s neprošlou dobou použití. (Uvedeno na filtru a platné, pokud je obal filtru neotevřený.)
- Nasadte filtr / kombinovaný filtr do masky, tak, aby šipky na filtru směřovaly k obličeji uživatele. Opatrně zkontrolujte, zda se okraj filtru nachází ve vnitřní drážce uchycení filtru, po celém obvodu.
- Osadte předfiltr SR 221 do držáku předfiltru a stisknutím jej umístěte do filtru.

Viz také návod k použití příslušného filtru.

3.3 Kontrola před použitím

- Zkontrolujte, zda má maska správnou velikost.
- Zkontrolujte, zda je maska kompletní, správně sestavená a řádně vyčištěná.
- Zkontrolujte tělo masky, membrány, sedla membrán a popruhy, zda nejsou opotřebený, naříznuty, prasklé, zda v nich nechybí díly a zda se nevyskytují jiné závady.
- Zkontrolujte, zda je příslušný filtr nedotčený a řádně instalován.

3.4 Nasazení

Obr. 2

- Sejměte z hlavy jakoukoli pokrývku, brýle nebo ochranu sluchu.
- S maskou v jedné ruce uchopte přezku poutka a zatáhněte za náhlavní poutko, dokud není podložka pevně přitahená k masce.
- Odstraňte veškerá překroucení nebo spletení.
- Přidržte přezku poutka, přetáhněte poutko přes hlavu a umístěte je kolem krku.
- Nechte si masku viset na hrudi.
- Uchopte podložku jednou rukou a filtr druhou rukou.
- Přidržte si masku k obličeji.
- Přetáhněte si podložku přes hlavu a umístěte ji na temeno hlavy.

Nastavení popruhů, jedno poutko

- Sáhnete si za krk a uchopte volný konec poutka popruhu.
- Zatáhněte za volný konec směrem od krku, dokud přezka nevyskočí a neotevře se.
- Táhněte za volný konec poutka, dokud respirátor pohodlně nesedí na obličeji.

- Zavřete přezku stisknutím mezi palcem a ukazováčkem.
- Zaviklejte respirátorem, dokud se pohodlně neusadí.

Nastavení postroje, náhlavního popruhu

- Uvolněte pružné popruhy.
- Zatažením za konce popruhů upravte délku popruhů tak, aby maska pevně a pohodlně seděla.
- Zaviklejte maskou na obličej, dokud vám dobře nepřiléhá.

Kontrola nasazení

Pomocí držáku předfiltru zkontrolujte těsnost masky.

- Vložte držák předfiltru do filtru.
- Nasadte si masku.
- Přiložte lehce dlaň ruky na otvor v držáku předfiltru a utěsněte ho. Obr. 18.

POZNÁMKA: Netlačte silou, abyste nezdeformovali tvar respirátoru.

- Zhluboka se nadechněte a zadržte dech asi na 10 sekund.

Pokud je maska utěsněná, bude vás tlačit do obličeje.

Pokud zjistíte jakoukoli netěsnost, zkontrolujte nádechový a výdechový ventil, upravte řemínky náhlavních popruhů nebo změňte velikost respirátoru. Opakujte kontrolu tak dlouho, dokud nezjistíte žádnou netěsnost.

3.5 Sejmutí

Nesundávejte si masku, dokud neopustíte nebezpečný prostor.

- Jednou rukou uchopte filtr a druhou rukou uchopte hlavovou podložku. Přetáhněte ji dopředu přes hlavu.
- Stáhněte respirátor dolů, dokud nebude spočívat na hrudníku.
- Sáhněte si za krk, uchopte přezku poutka a stáhněte náhlavní popruhy dopředu přes hlavu a masku odstraňte.
- Podle potřeby masku očistěte a uskladněte.

4. Údržba

4.1 Čištění

Pro každodenní péči doporučujeme čisticí hadříky Sundström SR 5226. Pokud je maska silně znečištěna, použijte vlažný (do 40 °C) mýdlový roztok a měkký kartáč, a pak masku

opláchněte čistou vodou a nechte uschnout na vzduchu při pokojové teplotě. V případě potřeby postříkejte masku za účelem dezinfekce 70% roztokem etanolu nebo izopropanolu. Postupujte následovně:

- Sejměte filtr, kryty výdechových ventilů a membrán, nádechovou membránu a náhlavní popruhy. (Volitelně – Popruhy je možné vyprat, ale déle potom schnou.)
- Očistěte podle výše uvedeného popisu. Mimořádně důležitá místa jsou výdechové membrány a sedla membrán, které musí mít čisté a nepoškozené kontaktní povrchy.
- Zkontrolujte všechny díly a podle potřeby je vyměňte za nové.
- Nechte masku uschnout a pak ji sestavte. POZNÁMKA: Pro čištění nikdy nepoužívejte rozpouštědla.

4.2 Skladování

Nejlepším způsobem uskladnění masky, v čistém a suchém stavu, je skladovací skříň Sundström SR 230, nebo skladovací pytel SR 339. Přechovávejte produkt stranou od přímého slunečního světla nebo jiných zdrojů tepla.

4.3 Plán údržby

Niže uvedený plán ukazuje minimální požadavky na postupy údržby, které zajistí, že bude vybavení vždy v použitelném stavu.

	Před použitím	Po použití	Každoročně
Vizuální kontrola	•		
Funkční kontrola	•		
Čištění		•	
Výměna membrány			•
Výměna náhlavních popruhů			•

4.4 Výměna dílů

Vždy používejte pouze originální díly Sundström. Na vybavení neprovádějte úpravy. Použití neoriginálních dílů nebo úpravy vybavení mohou snížit účinnost ochranných funkcí a zneplatnit osvědčení vydaná pro tento výrobek.

4.4.1 Výměna nádechové membrány

- Sáhnete do respirátoru a opatrně vytáhněte ven nádechovou membránu. Obr. 1/7.
- Zkontrolujte okraj nádechového ventilu. Opatrně natáhněte lem, aby sklouzl přes čep.

4.4.2 Výměna výdechových membrán

Výdechové membrány jsou upevněny na kolíku na vnitřní straně krytů ventilu, na každé straně těla masky. Obr. 1/5. Kryty by se měly vyměnit vždy při výměně membrány.

- Oddělte kryty ventilů od membránových sedel. Obr. 1/6
- Proveďte vypáčení membrán.
- Zatlačte nové membrány na čepy. Pečlivě zkontrolujte, zda se membrány dotýkají membránových sedel, po celém obvodu.
- Zatlačte kryty ventilů zpět na místo. Cvaknutí znamená, že kryt zapadl na své místo.

4.4.3 Výměna náhlavních popruhů

- Oddělte náhlavní popruhy, přitlačení dvou spojovacích míst směrem k filtrovému nástavci.
- Zkontrolujte, zda nejsou poutka zkroutěna a zacvakněte nové popruhy, vložením nových plastických otočných poutek do tvarované drážky a zatažením, dokud nezacvaknou.

5. Technické údaje

Velikost

SR 100 se vyrábí ve třech velikostech: malá/ střední (S/M), střední/velká (M/L) a velká/extra velká (L/XL).

Hmotnost

malá/střední: \approx 165 g

střední/velká: \approx 175 g

velká / extra velká: \approx 185 g

Materiály

Materiál a barviva těla masky SR 100 jsou schváleny k použití pro vystavení se účinkům potravin, což na minimum snižuje riziko kontaktních alergií.

Všechny plastické díly jsou označeny materiálovými kódy a symboly recyklace.

Nádechový odpor s částicovým filtrem
 \approx 42 Pa při 30 l/min

Výdechový odpor
 \approx 73 Pa při 160 l/min

Teplotní rozsah

Skladovací teplota: od -20 do +40 °C při relativní vlhkosti (RV) pod 90 %.

Provozní teplota: od -10 do +55 °C při relativní vlhkosti (RV) pod 90 %.

Skladovatelnost

Polomaska SR 100 má provozní životnost 10 let od data výroby, které je uvedeno na datovém kolečku ve filtrovém nástavci masky.

6. Legenda k symbolům



Podívejte se do návodu k použití



Údaje o datu výroby



Schválení CE vydala společnost INSPEC Certification B.V.



Relativní vlhkost



Teplotní rozsah

>XX<XX< Označení materiálu

7. Schválení

Polomaska SR 100 je schválena podle normy EN 140:1998.

Osvědčení o schválení typu v souladu s Nařízením o osobních ochranných prostředcích (EU) 2016/425 vydal notifikovaný orgán č. 2849. Adresa je uvedena na zadní straně Návodu k použití.

EU prohlášení o shodě je k dispozici na webu www.srsafety.com

Halvmaske SR 100

DA

1. Generel information
2. Dele
3. Anvendelse
4. Vedligeholdelse
5. Teknisk specifikation
6. Symbolforklaring
7. Godkendelse

1. Generel information

Anvendelsen af åndedrætsværn skal altid være en del af et åndedrætsværnsprogram. For vejledning henvises der til EN 529:2005. Informationen i denne standard giver oplysninger om vigtige aspekter i et åndedrætsværnsprogram, men den erstatter ikke nationale eller lokale bestemmelser.

Hvis du er usikker på valg og pleje af udstyr, skal du rådføre dig med din tilsynsførende eller kontakte forhandleren. Du er også velkommen til at kontakte Sundstrøm Safety AB, Teknisk Support.

1.1 Systembeskrivelse

Masken består af en hoveddel i silikone, som dækker næse, mund og hage. Den er udstyret med ventiler til ind- og udånding, en let justerbar V-formet rem, som holder masken på plads og en tilslutning til montering af filter eller tryklufthsindsats.

Luften, som indåndes, flyder gennem filtret og en indåndingsventil. Den brugte luft ledes ud af masken gennem to udåndingsventiler.

Halvmaskerne anvendes enten sammen med filter eller Sundstrøms filterprogram eller sammen med tryklufthsindsats SR 307, som dermed fungerer som et åndedrætsapparat med kontinuerlig luftstrøm i henhold til EN 14594:2005. Der findes et bredt udvalg af tilbehør, se 2.2 Tilbehør/Reservevedele.

1.2 Anvendelsesområder

Sundstrøms halvmasker beskytter mod luftbåren forurening, såsom faste og våde partikler, mikroorganismer, biokemiske emner, gasser/dampe eller en kombination af disse typer forurening.

1.3 Advarsler/begrænsninger

Ud over disse advarsler kan der være lokale eller nationale regler, som skal tages i betragtning. Udstyret må ikke anvendes:

- Hvis tilpasningstesten mislykkes.
- Hvis forureningernes art er ukendt eller ikke har tilstrækkelige advarselsegenskaber.
- I miljøer, som er umiddelbart farlige for liv og helbred (IDLH).
- I miljøer, hvor den omgivende luft er iltberiget eller har et afvigende iltindhold.
- Hvis det føles svært at trække vejret.
- Hvis du føler dig svimmel, dårlig eller har andet fysisk eller psykisk ubehag.
- Hvis du oplever lugt eller smag af forurening.
- Hvis du har skægstubbe, skæg eller bakkenbarter, der ødelægger tætningen mellem ansigt og maske.
- Hvis en usædvanlig ansigtsform/størrelse gør det umuligt at få masken tæt.

Udvis forsigtighed ved anvendelse af udstyret i eksplosive atmosfærer.

2. Dele

2.1 Leveringskontrol

Kontrollér, at udstyret er komplet ifølge pakkelisten, og at det ikke er ødelagt.

Pakkeliste

- Halvmaske
- Forfilterholder
- Renseserviet
- ID-mærkat
- Forfilter
- Opbevaringspose
- Brugsanvisning

2.2 Tilbehør/reservedele

Fig. 1

Nr. Detaljer	Best.nr.
Halvmaske SR 100 S/M	H01-2112
Halvmaske SR 100 M/L	H01-2012
Halvmaske SR 100 L/XL	H01-2812
1. Hoveddel	-
2. Filterfatning	-
3. Rem, enkelt SR 363	R01-2001
3. Rem, enkelt, Lycra	T01-2002
3. Rem, delt SR 362, Lycra	R01-2002
4. Ventil sæde	-
5. Udåndingsmembran	-
6. Beskyttelseshætte	-
7. Indåndingsmembran	-
8. Forfilterholder	R01-0605
9. Forfilter SR 221	H02-0312
10. Partikelfilter P3 R, SR 510	H02-1312
11. Gasfilter A1, SR 217	H02-2512
11. Gasfilter A2, SR 218	H02-2112
11. Gasfilter A2AX, SR 298	H02-2412
11. Gasfilter ABE1, SR 315	H02-3212
11. Gasfilter A2B2E1, SR 294	H02-3312
11. Gasfilter K1, SR 316	H02-4212
11. Gasfilter K2, SR 295	H02-4312
11. Gasfilter ABEK1, SR 297	H02-5312
Kombinationsfilter ABEK1-Hg-P3 R	
SR 299-2	H02-6512
Membranindsats, fig. 4	R01-2014
Indåndingsmembran	-
Udåndingsmembran	-
Beskyttelseshætte	-
Serviceindsats, fig.5	R01-2005
Rem	-
Membranindsats	-
Forfilterholder	-
Korttidshætte SR 64, fig. 6	H09-0301
Beskyttelseshætte SR 345, fig. 7	H09-1012
Beskyttelseshætte SR 346, fig. 8	H09-1112
Opbevaringskasse SR 230, fig. 9	H09-3012
Opbevaringskasse SR 339, fig. 10	H09-0112
Stemmeforstærkere SR 324, fig. 11	T01-1217
Testadapter SR 328, fig. 12	T01-1202
Stålnetsrondell SR 336	T01-2001
ID-mærkat SR 368	R09-0101
Renseserviet SR 5226, 50/ask, fig. 13	H09-0401

3. Anvendelse

3.1 Installation

3.1.1 Filter

De forskellige filtre identificeres ved hjælp af farvekoder og anden mærkning på filterbandedrollerne.

Bemærk, at et partikelfilter kun beskytter mod partikler, og et gasfilter kun beskytter mod gasser og dampe. Et kombinationsfilter beskytter mod en kombination af partikler og gasser/dampe.

3.1.1.1 Partikelfilter

Sundstrøms partikelfilter er et mekanisk filter, der fanger partiklerne i filtermediet. Hvis mængden af opsamlede partikler øges, forringes udåndingsmodstanden også. Udskift filteret, når åndedrætsmodstanden bliver ubehagelig. Et filter, der bliver behandlet hårdt og eksempelvis udsættes for mekanisk tryk, eller som udviser tegn på skader, skal straks skiftes ud.

3.1.1.2 Gasfilter

Hvert gasfilter beskytter mod et specifikt emne eller en gruppe af emner. Gasfiltret adsorberer/absorberer en vis mængde forurenende stoffer, inden det bliver mættet. Når det er mættet, trængende de forurenende stoffer i stigende grad igennem. Filtret skal udskiftes i god tid, før dette indtræffer. Dette afgøres bedst efter at have udført eksponeringsmålinger på arbejdspladsen. Hvis dette ikke er muligt, anbefaler vi, at filtret udskiftes efter en arbejdsuge eller tidligere, hvis du oplever lugt eller smag af forurenende stoffer.

3.1.1.3 Filterkombination

Hvis der forekommer både partikler og gasser/dampe under arbejdet, f.eks. ved sprøjtemaling, skal gasfiltret kombineres med et partikelfilter.

- Anbring partikelfiltret ovenpå gasfiltret, og tag fat om dem med begge hænder.
- Tryk hårdt rundt om filtrets yderkanter med fingrene, indtil en kliklyd markerer, at de er føjet sammen. Fig. 1a.
- Placer et forfilter i forfilterholderen.
- Tryk forfilterholderen fast på filterkombinationen.

Husk, at partikelfiltret altid skal monteres før gasfiltreret, og at gasfiltret altid skal monteres i masken.

Sådan skilles filterkombinationen ad.

- Placer en mønt imellem partikelfiltrets nedre kant og den lille flig på gasfiltret.
- Tryk ned, og vrid mønten, indtil filtrene løsner sig fra hinanden. Fig. 1b.

3.1.1.4 Forfilter SR 221

Forfilter SR 221 er et filter uden separat beskyttelseeffekt. Det kan udelukkende anvendes sammen med hovedfiltreret for at forlænge anvendelsestiden af dette. Forfiltret er beregnet til at fange større ikke-åndbare partikler, der ellers unødigt hurtigt ville fremskynde igangsætningen af hovedfiltret og gøre dette ubrugeligt.

3.1.2 Tryklufitsindsats SR 307

Når du anvender tryklufitsindsats SR 307 til masken, skal brugsanvisningen til denne først studeres nøje.

3.2 Montering af filtret

- Kontrollér, at filtret er beregnet til slutformålet, og at sidste holdbarhedsdato ikke er overskredet. Denne angives på filterbänderollen og gælder for filtre i uåbnet emballage.
- Monter filtret i masken med pilene på filtret pegende mod masken. Kontrollér nøje, at filtret sidder fast i filterfatningen, og at dennes kant slutter tæt om filtret hele vejen rundt.
- Monter et forfilter i forfilterholderen, og tryk denne fast på filtret.

Læs også brugsanvisningen, der følger med filtret.

3.3 Kontrol før anvendelse

- Kontrollér, at masken har den rette størrelse.
- Kontrollér, at masken er komplet, korrekt samlet og rengjort.
- Kontrollér maskens hoveddel, membran og sæde. Udskift de dele, der er slidte, sprækkede eller på anden vis defekte.
- Kontrollér, at det rette filter er valgt, og at det er monteret korrekt.

3.4 Påtagning

Fig. 2

- Fjern eventuelle briller, beskyttelsehætte og høreværn.
- Hold masken med en hånd, tag fat om remmens spænde og træk, så støttepladen hviler mod masken.
- Kontrollér, at elastikken ikke er snoet.
- Tag fat om spændet, træk elastikken over hovedet, og anbring den rundt om nakken.
- Lad masken hænge rundt om halsen og hvile mod brystet.
- Hold filtret med den ene hånd og støttepladen med den anden.
- Før masken mod ansigtet.
- Træk støttepladen over hovedet, og lad den hvile mod toppen af hovedet.

Justering af remmen, enkelt

- Tag fat i elastikkens frie ende bag i nakken.
- Træk i enden, så spændet åbnes.
- Juster remlængden, så masken sidder fast og bekvemt.
- Ret masken til mod ansigtet, så du får en god tilpasning.

Justering af remmen, delt

- Løs de elastiske stropper.
- Juster stroppernes længde, så masken sidder tæt og behageligt, ved at trække i stroppernes ender.
- Vrik masken på plads på ansigtet, indtil du opnår en god pasform.

Tæthedsprøve

Anvend forfilterholderen til at kontrollere, at masken er tæt.

- Monter forfilterholderen på filtret.
 - Tag masken på.
 - Placer håndfladen over hullet på forfilterholderen, så den sidder tæt. Se fig. 3.
- OB!** Tryk ikke så hårdt, at maskens form påvirkes.
- Tag en dyb indånding, og hold vejret i ca. 10 sekunder.

Hvis masken er tæt, trykkes den mod ansigtet.

Hvis der forekommer lækage, kontrolleres ind- og udåndingsmembranen, remmene justeres eller der skiftes til en anden/alternativ størrelse på masken. Gentag tæthedsprøven, indtil der ikke forekommer lækage.

3.5 Aftagning

Tag ikke masken af, før du har forladt arbejdsområdet.

- Tag fat om filtret med den ene hånd og støttepladen med den anden. Træk remmen frem over hovedet.
- Træk masken ned, så den hviler mod brystet.
- Tag fat om elastikken bag i nakken, og træk den frem over hovedet.
- Rengør masken efter behov, og opbevar den i henhold til punkt 4.2.

4. Vedligeholdelse

4.1 Rengøring

Sundstrøms renseserviet SR 5226 anbefales til daglig rengøring. Hvis masken er svært tilsmudset, kan den rengøres i en mild sæbeopløsning (maks. +40 °C) med en blød børste. Skyl efter med rent vand, og lad lufttørre ved stuetemperatur. Masken kan desinficeres efter behov ved at spraye med en ætanol- eller isopropanolopløsning på 70 %.

- Fjern filtrene, ventilågene, membranen og remmen. Remmen kan også vaskes, men tager sandsynligvis længere tid om at tørre.
- Rengør i henhold til ovenstående. Vigtige detaljer er udåndingsmembranen og ventilåstættene, der skal have rene og ubeskadigede kontaktflader.
- Kontrollér alle dele, og udskift efter behov.
- Lad masken tørre, og saml den derefter igen. OBS! Rengør aldrig masken med opløsningsmiddel.

4.2 Opbevaring

Masken opbevares bedst rengjort og i Sundstrøms opbevaringskasse SR 230 eller opbevaringskasse SR339. Undgå direkte sollys eller andre varmekilder.

4.3 Vedligeholdelsesskema

De anbefalede minimumskrav for at sikre, at udstyret er funktionsdygtigt.

	Før brug	Efter brug	Årligt
Visuel kontrol	•		
Funktionskontrol	•		
Rengøring		•	
Membranudskiftning			•
Udskiftning af rem			•

4.4 Udskiftning af dele

Anvend altid originaldele fra Sundström. Foretag ikke ændringer af udstyret.

Anvendelse af uoriginale dele eller ændringer af udstyret kan nedsætte beskyttelsesfunktionen og udgøre en risiko for produktets godkendelser.

4.4.1 Udskiftning af indåndingsmembran

- Membranen sidder på indersiden af maskinen indenfor filtret. Træk membranen løs. Fig. 1/7.
- Kontrollér den nye membran, og tryk den på plads.

4.4.2 Udskiftning af udåndingsmembran

Udåndingsmembranen er monteret på en tap under ventilågene på hver side af masken. Fig. 1/5 Ventilågene skal udskiftes samtidig med membranen.

- Tryk låget af ventilåstættet. Fig.1/6.
- Løft membranen af.
- Sæt de nye membraner på taperne. Kontrollér nøje, at membranerne ligger med ventilåstættet rundt om.
- Sæt ventilågene på igen. Der høres en klikkende lyd, når de er på plads.

4.4.3 Udskiftning af rem

- Løsn remmen ved at rykke remhullerne i retning mod filterfatningen.
- Kontrollér, at den nye rem ikke er snoet, og monter den ved at føre remmens taper ind i hullet på remhullerne og trække elastikken til de sidder korrekt.

5. Teknisk specifikation

Størrelser

SR 100 fremstilles i tre størrelser, S/M, M/L og L/XL.

Vægt

Small/medium: \approx 165 g.

Medium/large: \approx 175 g.

Large/X-large: \approx 185 g.

Materiale

Materialet i maskens hoveddel SR 100 er godkendt til kontakt med levnedsmidler, hvilket minimerer risikoen for kontaktallergier.

Alle plastdele er mærket med materialekode og genbrugssymbol.

Indåndingsmodstand med partikelfilter

\approx 42 Pa ved 30 l/min.

Udåndingsmodstand

\approx 73 Pa ved 160 l/min.

Temperaturområde

- Opbevaringstemperatur fra -20 til $+40$ °C ved en relativ luftfugtighed under 90 %.
- Anvendelsestemperatur fra -10 til $+55$ °C ved en relativ luftfugtighed under 90 %.

Opbevaringstid

Opbevaringstiden for SR 100 er 10 år regnet fra fremstillingsdatoen, der fremgår af datohjulet, som sidder i maskens filterfatning.

6. Symbolforklaring



Se brugsanvisning



Datur, år og måned



CE-godkendt af INSPEC, godkendelsesorgan 2849.



Relativ luftfugtighed



$>XX+XX<$ Materialebetegnelse

7. Godkendelse

SR 100 er typegodkendte i henhold til EN 140:1998.

Typegodkendelse i henhold til PPE-forordningen (EU) 2016/425 er udfærdiget af godkendelsesorgan nr. 2849. Adressen findes på omslagets bagside.

EU-overensstemmelseserklæring er tilgængelig på www.srsafety.com

Halbmaske SR 100

DE

1. Allgemeine Informationen
2. Teile
3. Anwendung
4. Wartung
5. Technische Spezifikationen
6. Zeichenerklärung
7. Zulassung

1. Allgemeine Informationen

Die Verwendung eines Atemschutzgeräts muss Teil eines Atemschutzprogramms sein. Angaben dazu finden Sie in EN 529:2005. Die in den genannten Normen enthaltenen Anleitungen weisen auf wichtige Aspekte eines Atemschutzprogramms hin, gelten jedoch nicht als Ersatz für nationale oder lokale Vorschriften.

Wenn Sie sich bezüglich Auswahl und Handhabung der Ausrüstung nicht sicher sind, wenden Sie sich an Ihren Vorgesetzten oder an den Lieferanten. Sie können auch jederzeit mit dem Technischen Kundendienst von Sundström Safety AB Kontakt aufnehmen.

1.1 Systembeschreibung

Der Respirator besteht aus einem Maskenkörper aus Silikon, der Nase, Mund und Kinn abdeckt. Er ist mit Ein- und Ausatemungsventilen und einer einfach einzustellenden elastischen Kopfgestell ausgestattet, der als V-förmige Schleife ausgeführt ist und den Respirator hält sowie eine Filterfassung zum Anschließen der standardmäßigen Sundström-Filter vorsieht. Die eingeatmete Luft geht durch einen Filter und eine Einatemungsmembran in die Maske. Die ausgeatmete Luft wird vom Gesichtsteil durch zwei Ausatemungsventile abgegeben. Die Masken eignen sich als Filtergeräte in Kombination mit Filtern aus dem Sundström-Sortiment oder in Kombination mit dem Druckluftzusatz SR 307, der als Atemgerät mit Dauerzufluss an einer Druckluftversorgung dient.

Es steht ein umfangreiches Sortiment an Zubehör zur Verfügung. Siehe 2.2 Zubehör-/Ersatzteile.

1.2 Anwendungsbereiche

Die Sundström-Halbmasken bieten Atemschutz gegen Verschmutzungen in der Luft, wie Partikel, Mikroorganismen, biochemische Substanzen, Gase/Dämpfe und Kombinationen davon.

1.3 Warnungen/Einschränkungen

Beachten Sie, dass die Vorschriften für den Einsatz von Atemschutzgeräten von Land zu Land unterschiedlich sein können.

Die Ausrüstung darf nicht eingesetzt werden:

- wenn beim Anprobieren der Maske keine Dichtheit erzielt wird,
- wenn unbekannte Verunreinigungen vorhanden sind oder geeignete Warnungen fehlen,
- in Umgebungen, die unmittelbar lebensgefährlich und gesundheitsschädlich sind (IDLH),
- in Umgebungen, in denen die Umgebungsluft mit Sauerstoff angereichert ist oder keinen normalen Sauerstoffgehalt aufweist.
- wenn das Atmen schwer fällt.
- wenn Sie Schwindelgefühl, Übelkeit oder andere Arten von Unbehagen empfinden.
- wenn Sie den Geruch oder Geschmack von Verunreinigungen wahrnehmen,
- wenn Sie Haarwachstum zwischen Haut und Dichtungsoberfläche des Gesichtsteils haben wie Stoppeln, Bart, Schnurrbart oder Koteletten, die die Oberfläche des Respirators berühren,
- wenn Narben oder sonstige körperliche Eigenheiten einen sicheren Halt des Respirators beeinträchtigen.

Es gilt, Vorsicht walten zu lassen, wenn die Ausrüstung in explosiven Atmosphären eingesetzt wird.

2. Teile

2.1 Überprüfung der Lieferung

Überprüfen Sie die Ausrüstung anhand der Packliste auf Vollständigkeit und Unversehrtheit.

Packliste

- Halbmaske
- Vorfilterhalter
- Reinigungstuch
- Namensschild
- Vorfilter
- Aufbewahrungstasche
- Gebrauchsanleitung

2.2 Zubehör-/Ersatzteile

Abb. 1

Artikel Teil Nr.

Halbmaske SR 100 S/M	H01-2112
Halbmaske SR 100 M/L	H01-2012
Halbmaske SR 100 L/XL	H01-2812
1. Maskenkörper	-
2. Filterfassung	-
3. Kopfgestell SR 363, Einzelband	R01-2001
3. Kopfgestell, Einzelband, Lycra	T01-2002
3. Kopfgestell SR 362, Spulband, Lycra	R01-2002
4. Membransatz	-
5. Ausatemungsmembran	-
6. Schutzkappe	-
7. Einatemungsmembran	-
8. Vorfilterhalter	R01-0605
9. Vorfilter SR 221	H02-0312
10. Partikelfilter P3 R, SR 510	H02-1312
11. Gasfilter A1, SR 217	H02-2512
11. Gasfilter A2, SR 218	H02-2112
11. Gasfilter A2AX, SR 298	H02-2412
11. Gasfilter ABE1, SR 315	H02-3212
11. Gasfilter A2B2E1, SR 294	H02-3312
11. Gasfilter K1, SR 316	H02-4212
11. Gasfilter K2, SR 295	H02-4312
11. Gasfilter ABEK1, SR 297	H02-5312
Kombinationsfilter	-
ABEK1-Hg-P3 R, SR 299-2	H02-6512
Membransatz, Abb. 4	R01-2014
Einatemungsmembran	-
Ausatemungsmembrane	-
Schutzkappen	-
Servicesatz, Abb. 5	R01-2005
Kopfgestell	-
Membransatz	-
Vorfilterhalter	-
Schutzhaube SR 64, Abb. 6	H09-0301
Schutzhaube SR 345, Abb. 7	H09-1012
Schutzhaube SR 346, Abb. 8	H09-1112

Aufbewahrungsbox SR 230, Abb. 9	H09-3012
Aufbewahrungstasche SR 339, Abb. 10	H09-0112
Stimmverstärker SR 324, Abb. 11	T01-1212
Testadapter SR 328, Abb. 12	T01-1202
Stahlnetzscheibe SR 336	T01-2001
Namensschild SR 368	R09-0101
Reinigungstücher SR 5226 50er Box, Abb. 13	H09-0401

3. Anwendung

3.1 Installation

3.1.1 Filter

Sie können die verschiedenen Filter nach Farbe und Schutzbezeichnung auf dem Filteretikett unterscheiden.

Hinweis: Ein Partikelfilter schützt nur vor Partikeln. Ein Gasfilter schützt nur vor Gasen und Dämpfen. Ein Kombinationsfilter schützt gegen Gase, Dämpfe und Partikel.

3.1.1.1 Partikelfilter

Alle Sundström-Partikelfilter fangen Partikel in den Filtermedien auf und halten sie zurück. Je mehr Kontaminanten in den Medien aufgefangen werden, desto größer wird der Atemwiderstand. Wechseln Sie den Filter, wenn der Atemwiderstand unangenehm wird. Filter sind Verbrauchsgüter mit einer begrenzten Lebensdauer. Ein Filter, der stark eingedrückt ist oder der erkennbare Schäden aufweist, muss sofort entsorgt werden.

3.1.1.2 Gasfilter

Jeder Gasfilter bietet Atemschutz gegen spezielle Kontaminanten. Ein Gasfilter adsorbiert und/oder adsorbiert spezielle Dämpfe und Gase aus einer verschmutzten Atmosphäre. Dieser Vorgang dauert solange an, bis das Absorptionsmittel gesättigt ist und den Schmutzstoff durchlässt.

3.1.1.3 Kombinationsfilter

Bei Vorhandensein von Gasen und Partikeln wie beim Spritzen von Lack sind Gas- und Partikelfilter in Kombination zu verwenden.

- Legen Sie den Partikelfilter auf die Oberseite der Patrone. Nehmen Sie die beiden Schutzelemente zur Hand.

- Drücken Sie fest, bis Sie hören, dass der Partikelfilter in den Gasfilter eingeschnappt ist. Abb. 1a.
- Setzen Sie einen Vorfilter in den Vorfilterhalter.
- Rasten Sie den Vorfilterhalter in den Filter oder die Patrone ein.

Hinweis: Der Partikelfilter sitzt stets eingeschnappt auf dem Gasfilter, aber der Gasfilter schnappt nicht in den Partikelfilter ein. Der Gasfilter wird immer in den Respirator eingesetzt.

Trennen von kombiniertem Gas- und Partikelfilter

- Setzen Sie eine Münze in den Spalt zwischen unterer Lippe des Partikelfilter und der kleinen Öse an der Seite des Gasfilters.
- Fest drücken und Münze drehen, bis der Filter aufspringt. Abb. 1b.

3.1.1.4 Vorfilter SR 221

Der Sundström Vorfilter SR 221 ist kein Schutzelement und kann nie als Primärschutz oder als Ersatz für einen Partikelfilter verwendet werden. Er soll dafür sorgen, dass lästige Teilchen die Schutzelemente erreichen. So wird die Betriebsdauer des Primärfilters gesteigert. Der Vorfilterhalter schützt den Hauptfilter vor Beschädigung durch Handhabung.

3.1.2 Druckluftzusatz

Bei Verwendung der Halbmaske mit dem Druckluftzusatz SR307 ist die Gebrauchsanleitung für die jeweilige Ausrüstung zu beachten.

3.2 Befestigen des Filters in einer Maske

- Vergewissern Sie sich, dass Sie den richtigen Filter gewählt haben und die Lagerungszeit nicht abgelaufen ist. (Angabe auf Filter, bezieht sich auf ungeöffnete Verpackung.)
- Filter/Kombinationsfilter so in die Maske einsetzen, dass die Pfeile auf dem Filter zum Gesicht hin zeigen. Achten Sie unbedingt darauf, dass der Filter rundum in der Innennut der Filterfassung zum Liegen kommt.
- Vorfilter SR 221 in den Vorfilterhalter einsetzen und am Filter andrücken.

Lesen Sie bitte auch die Gebrauchsanleitung für die relevanten Filter.

3.3 Kontrolle vor der Benutzung

- Vergewissern Sie sich, dass die Maske die richtige Größe hat.
- Weiterhin ist zu prüfen, dass die Maske vollständig, sachgerecht zusammengesetzt und gründlich gereinigt ist.
- Vergewissern Sie sich, dass der Maskenkörper, die Ventilsitze und das Kopfgestell nicht abgenutzt sind, keine Schnitte, Brüche aufweisen, Teile fehlen oder andere Mängel auftreten.
- Prüfen Sie, dass der jeweilige Filter intakt ist und sachgerecht installiert wurde.

3.4 Anlegen

Abb. 2

- Entfernen Sie vom Kopf jede Haube, Brille oder Hörschutz.
- Halten Sie die Maske in einer Hand, nehmen Sie die Klemmschnalle und ziehen Sie am Kopfband, bis das Druckpolster eng an der Maske anliegt.
- Verdrehtes oder verheddertes Band begradien.
- Klemmschnalle halten, Schnalle über Kopf ziehen und um Hals legen.
- Lassen Sie die Maske auf Ihrer Brust ruhen.
- Nehmen Sie das Druckpolster in eine Hand und den Filter in die andere Hand.
- Maske gegen Ihr Gesicht halten.
- Druckpolster über Ihren Kopf ziehen und auf die Krone des Kopfes setzen.

Kopfgestell einstellen, Einzelband

- Reichen Sie in Ihren Nacken und nehmen Sie das freie Ende des Kopfgestells.
- Freies Ende vom Nacken ziehen, bis Schnalle aufklappt.
- Ziehen Sie das freie Ende der Schnalle, bis der Respirator bequem am Gesicht anliegt.
- Daumen und Zeigefinger nehmen, um Gurt festzuziehen.
- Respirator hin- und herbewegen, bis Sitz bequem ist.

Kopfgestell einstellen, Spulband

- Lösen Sie die elastischen Bänder.
- Passen Sie die Riemenlänge so an, dass die Maske fest und bequem sitzt, indem Sie an den Riemenenden ziehen.
- Bewegen Sie die Maske am Gesicht hin und her, bis sie gut sitzt.

Prüfung auf Dichtigkeit

Nutzen Sie den Vorfilterhalter, um zu prüfen, ob die Maske fest anliegt.

- Setzen Sie den Vorfilterhalter auf den Filter.
- Legen Sie die Maske an.
- Legen Sie Ihre Handfläche leicht auf das Loch des Vorfilterhalters, um es zu schließen. Abb. 18.

WICHTIG! Drücken Sie nicht zu fest, damit der Respirator sich nicht verformt.

- Tief einatmen und etwa 10 Sekunden den Atem anhalten.

Ist die Maske dicht, wird sie gegen das Gesicht gedrückt.

Sollten Sie eine Undichtigkeit entdecken, prüfen Sie die Ein- und Ausatemungsventile, stellen Sie die Bänder des Kopfgestells nach oder verwenden Sie das Atemschutzgerät in einer anderen Größe. Prüfen Sie den Sitz so lange, bis die Maske dicht ist.

3.5 Ablegen

Nehmen Sie die Maske erst ab, wenn Sie nicht mehr in dem gefährdeten Bereich sind

- Nehmen Sie den Filter mit einer Hand und das Druckpolster mit der anderen Hand. Ziehen Sie nach vorn über Ihren Kopf.
- Legen Sie den Respirator soweit ab, bis er auf Ihrer Brust ruht.
- In Nacken reichen, Klemmschnalle greifen und Kopfgestell nach vorn über Kopf ziehen und Maske abnehmen.
- Maske bei Bedarf reinigen und lagern.

4. Wartung

4.1 Reinigung

Für die tägliche Wartung werden Sundström Reinigungstücher SR 5226 empfohlen. Bei stärkerer Verschmutzung mit warmer (bis zu +40 °C), milder Seifenlösung und weicher Bürstereinigen und anschließend mit sauberem Wasser abspülen und an der Luft bei Zimmertemperatur trocknen lassen. Bei Bedarf kann die Maske mit einer 70%igen Ethanol- oder Isopropanollösung desinfiziert werden. Gehen Sie folgendermaßen vor:

- Filter, Klappen für Ausatemungsventile und Membrane, Einatemungsmembran und Kopfgestell entfernen. (Optional kann das Kopfgestell gewaschen werden, dafür aber gesonderte Trockenzeiten einplanen)

- Reinigen Sie wie oben beschrieben. Kritische Bereiche sind die Ausatemungsmembrane und die Ventilsitze, die saubere und unbeschädigte Kontaktflächen haben müssen.
- Inspizieren Sie alle Bauteile und tauschen Sie diese bei Bedarf mit neuen Teilen aus.
- Lassen Sie die Maske trocknen und setzen Sie sie dann zusammen.

WICHTIG! Verwenden Sie keinesfalls Lösungsmittel für die Reinigung.

4.2 Aufbewahrung

Nach dem Reinigen und Trocknen wird die Maske am besten in der Sundström Aufbewahrungsbox SR 230 oder Aufbewahrungstasche SR 339 gelagert. Direkte Sonneneinstrahlung oder sonstige Wärmequellen vermeiden.

4.3 Wartungsplan

Empfohlene Mindestanforderungen in Bezug auf Wartungsroutinen, die dem Benutzer versichern, dass die Ausrüstung stets verwendungsfähig ist.

	Vor dem Gebrauch	Nach dem Gebrauch	Jährlich
Sichtprüfung	•		
Funktionsprüfung	•		
Reinigung		•	
Membran ersetzen			•
Kopfgestell ersetzen			•

4.4 Austausch von Teilen

Verwenden Sie nur Sundström-Originalteile. Nehmen Sie keine Änderungen an der Ausrüstung vor. Durch die Verwendung von Nicht-Originalteilen oder Änderungen an der Ausrüstung können die Schutzfunktion verringert und die Produktzulassungen gefährdet werden.

4.4.1 Wechseln der Einatemungsmembran

- Reichen Sie in den Respirator und ziehen Sie vorsichtig an der Einatemungsmembran. Abb. 1/7.
- Fühlen Sie nach der Kante des Einatemungsventils. Dehnen Sie vorsichtig den Verschluss, bis er über den Zapfen rutscht.

4.4.2 Wechseln der Ausatemmembrane

Die Ausatemsmembrane sitzen auf einem Zapfen auf der Innenseite der Ventilkappen zu beiden Seiten des Maskenkörpers. Abb. 1/5. Die Klappen sind gleichzeitig mit der Membran zu ersetzen.

- Lösen Sie die Ventilkappen von den Membransitzen. Abb. 1/6
- Membrane abziehen.
- Neue Membrane auf Zapfen aufstecken. Vergewissern Sie sich, dass die Membrane rundum Kontakt mit den Membransitzen haben.
- Ventilkappen andrücken. Ein Schnappgeräusch zeigt an, dass sie eingerastet sind.

4.4.3 Wechseln des Kopfgestells

- Nehmen Sie das Kopfgestell ab, indem Sie die zwei Anschlusspunkte zur Filterfassung drücken.
- Achten Sie darauf, dass die Bänder nicht verdreht sind und in das neue Gestell einschnappen, indem Sie jedes Plastikscharnier in den Schlitz stecken und bis zum Einschnappen ziehen.

5. Technische Spezifikationen

Größe

Das Model SR 100 wird in drei Größen hergestellt, klein/mittelgroß (S/M), mittelgroß/groß (M/L) und groß/extra groß (L/XL).

Gewicht

Klein/mittelgroß: \approx 165 g.

Mittelgroß/groß: \approx 175 g.

Groß/extra groß: \approx 185 g.

Werkstoffe

Der Werkstoff und die Pigmente des SR 100 Maskenkörpers sind für Anwendungsbedingungen zugelassen, so dass die Gefahr von Kontaktallergien auf ein Minimum beschränkt wird.

Die Plastik-Bauteile sind mit Werkstoff-Codes und Recycling-Symbolen gekennzeichnet.

Einatemwiderstand mit Partikelfilter

\approx 42 Pa bei 30 l/min.

Ausatemwiderstand

\approx 73 Pa bei 160 l/min.

Temperaturbereiche

Lagertemperatur: von -20 bis $+40$ °C bei einer relativen Luftfeuchtigkeit (RH) von unter 90%.
Betriebstemperatur: von -10 bis $+55$ °C bei einer relativen Luftfeuchtigkeit (RH) von unter 90%.

Lagerfähigkeit

Die Halbmaske SR 100 hat eine Lagerfähigkeit von 10 Jahren, nach Herstellungsdatum. Das Herstellungsdatum kann auf der Datumsangabe in der Filterfassung der Maske abgelesen werden.

6. Zeichenerklärung



Siehe Gebrauchsanleitung



Datumsuhr, Jahr und Monat



CE-Zulassung durch
INSPEC Certification B.V.



Relative Luftfeuchtigkeit

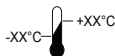

Temperaturbereiche

>XX+XX<

Werkstoffbezeichnung

7. Zulassung

Die Halbmaske SR 100 ist gemas EN 140:1998 zugelassen.

Die Typenzulassung nach PSA-Verordnung (EU) 2016/425 wurde von der Zertifizierungsstelle 2849 ausgestellt. Die Adresse finden Sie auf der Rückseite dieser Gebrauchsanleitung.

Die EU-Konformitätserklärung kann unter www.srsafety.com eingesehen werden.

Μάσκα ημίσειας κάλυψης προσώπου SR 100

EL

1. Γενικές πληροφορίες
2. Εξαρτήματα
3. Χρήση
4. Συντήρηση
5. Τεχνική προδιαγραφή
6. Επεξήγηση συμβόλων
7. Έγκριση

1. Γενικές πληροφορίες

Η χρήση αναπνευστικής συσκευής πρέπει να αποτελεί μέρος του προγράμματος αναπνευστικής προστασίας. Για συμβουλές, δείτε το EN 529:2005. Οι οδηγίες που περιέχονται σε αυτά τα πρότυπα, τονίζουν τα σημαντικά στοιχεία του προγράμματος αναπνευστικής προστασίας, αλλά δεν αντικαθιστούν τους εθνικούς ή τοπικούς κανονισμούς.

Εάν έχετε αμφιβολίες σχετικά με την επιλογή και τη φροντίδα του εξοπλισμού, συμβουλευτείτε τον επόπτη εργασίας σας ή απευθυνθείτε στο σημείο πώλησης. Επίσης, είστε ασφαλώς ευπρόσδεκτοι να απευθυνθείτε στο Τμήμα Τεχνικής Εξυπηρέτησης της Sundström Safety AB.

1.1 Περιγραφή συστήματος

Η αναπνευστική συσκευή αποτελείται από ένα σώμα μάσκας που κατασκευάζεται από σιλικόνη και καλύπτει τη μύτη, το στόμα και το πιγούνι του χρήστη. Είναι εφοδιασμένη με βαλβίδες εισπνοής και εκπνοής, μία εύκολα ρυθμιζόμενη ελαστική εξάρτηση κεφαλής σχεδιασμένη ως βρόχος σχήματος V που συγκρατεί την αναπνευστική συσκευή στην κατάλληλη θέση και ένα προσάρτημα φίλτρου για τη σύνδεση τυπικών φίλτρων της Sundström.

Η ροή του εισπνεόμενου αέρα εισέρχεται στη μάσκα δια μέσου φίλτρου και μεμβράνης εισπνοής. Ο εκπνεόμενος αέρας αποβάλλεται από την προσωπίδα δια μέσου δύο βαλβίδων εκπνοής.

Οι μάσκες χρησιμοποιούνται είτε ως συσκευές φίλτραρίσματος σε συνδυασμό με φίλτρα από τη γκάμα της Sundström, είτε σε συνδυασμό με το προσάρτημα πεπιεσμένου αέρα SR 307 το οποίο ακολουθώντας εξυπηρετεί ως αναπνευστική

συσκευή συνεχούς ροής για σύνδεση σε παροχή πεπιεσμένου αέρα.

Διατίθεται ευρεία γκάμα παρελκομένων. Ανατρέξτε στην ενότητα 2.2 Παρελκόμενα/Ανταλλακτικά.

1.2 Εφαρμογές

Οι μάσκες ημίσειας κάλυψης προσώπου της Sundström παρέχουν στο χρήστη αναπνευστική προστασία έναντι ιπτάμενων ρύπων, όπως σωματίδια, μικροοργανισμούς, βιοχημικές ουσίες, αέρια/ατμούς και συνδυασμούς αυτών.

1.3 Προειδοποιήσεις/περιορισμοί

Σημειώστε ότι ενδέχεται να υπάρχουν εθνικές διαφορές όσον αφορά τους κανονισμούς χρήσης εξοπλισμού αναπνευστικής προστασίας.

Ο εξοπλισμός δεν πρέπει να χρησιμοποιείται στις εξής περιπτώσεις:

- Εάν δεν είναι δυνατόν να επιτευχθεί αεροστεγής εφαρμογή της μάσκας στη διάρκεια της δοκιμής εφαρμογής.
- Εάν οι ρύποι δεν είναι γνωστοί ή παρουσιάζουν έλλειψη επαρκών προειδοποιητικών ιδιοτήτων.
- Σε περιβάλλοντα τα οποία είναι άμεσα επικίνδυνα για τη ζωή ή την υγεία (IDLH).
- όπου ο αέρας είναι εμπλουτισμένος με οξυγόνο ή δεν περιέχει σύνθετες περιεχόμενα οξυγόνου.
- Εάν παρατηρήσετε δυσκολία στην αναπνοή.
- Εάν παρατηρήσετε ζάλη, ναυτία ή άλλη δυσφορία.
- Εάν μπορείτε να μυρίσετε ή να γευτείτε τους ρύπους.
- Εάν υπάρχει τριχοφυΐα στην περιοχή μεταξύ δέρματος και επιφάνειας στεγανοποίησης της προσωπίδας, όπως κοντά και σκληρά γένια, ανάπτυξη γενειάδας, γενειάδα, μουστάκι ή φαβορίτες που διατρέχουν την επιφάνεια της αναπνευστικής συσκευής.
- Εάν ουλές ή άλλα φυσικά χαρακτηριστικά παρεμποδίζουν την κατάλληλη εφαρμογή της αναπνευστικής συσκευής.

Κατά τη χρήση του εξοπλισμού σε εκρηκτικές ατμόσφαιρες, πρέπει να επιδεικνύεται προσοχή.

2. Εξαρτήματα

2.1 Έλεγχος παράδοσης

Ελέγξτε ότι ο εξοπλισμός είναι πλήρης, σύμφωνα με τη λίστα συσκευασίας και ότι δεν έχει υποστεί ζημία.

Λίστα συσκευασίας

- Μάσκα ημίσειας κάλυψης προσώπου
- Συγκρατητήρας προφίλτρου
- Μαντιλάκι καθαρισμού
- Καρτελάκι ID
- Προφίλτρο
- Σάκος φύλαξης
- Οδηγίες χρήσης

2.2 Παρελκόμενα / Ανταλλακτικά

Εικ. 1

Αρ. είδος	Κωδ. παραγγελίας
Μάσκα ημίσειας κάλυψης προσώπου SR 100 S/M	H01-2112
Μάσκα ημίσειας κάλυψης προσώπου SR 100 M/L	H01-2012
Μάσκα ημίσειας κάλυψης προσώπου SR 100 L/XL	H01-2812
1. Σώμα μάσκας	-
2. Προσάρτημα φίλτρου	-
3. Εξάρτηση κεφαλής SR 363, με μονό ιμάντα	R01-2001
3. Εξάρτηση κεφαλής, με μονό ιμάντα, Λύκρα	T01-2002
3. Εξάρτηση κεφαλής SR 362, με ιμάντα βάσης, Λύκρα	R01-2002
4. Έδρα μεμβράνης	-
5. Μεμβράνη εκπνοής	-
6. Προστατευτικό πώμα	-
7. Μεμβράνη εισπνοής	-
8. Συγκρατητήρας προφίλτρου	R01-0605
9. Προφίλτρο SR 221	H02-0312
10. Φίλτρο σωματιδίων P3 R, SR 510	H02-1312
11. Φίλτρο αερίων A1, SR 217	H02-2512
11. Φίλτρο αερίων A2, SR 218	H02-2112
11. Φίλτρο αερίων A2AX, SR 298	H02-2412
11. Φίλτρο αερίων ABE1, SR 315	H02-3212
11. Φίλτρο αερίων A2B2E1, SR 294	H02-3312
11. Φίλτρο αερίων K1, SR 316	H02-4212
11. Φίλτρο αερίων K2, SR 295	H02-4312
11. Φίλτρο αερίων ABEK1, SR 297	H02-5312
Συνδυασμένο φίλτρο ABEK1-Hg-P3 R, SR 299-2	H02-6512
Κιτ μεμβρανών, εικ. 4	R01-2014
Μεμβράνη εισπνοής	-
Μεμβράνες εκπνοής	-
Προστατευτικά πώματα	-

Κιτ συντήρησης, εικ. 5	R01-2005
Εξάρτηση κεφαλής	-
Κιτ μεμβρανών	-
Συγκρατητήρας προφίλτρου	-
Κουκούλα προστασίας SR 64, εικ. 6	H09-0301
Κουκούλα προστασίας SR 345, εικ. 7	H09-1012
Κουκούλα προστασίας SR 346, εικ. 8	H09-1112
Κιβώτιο φύλαξης SR 230, εικ. 9	H09-3012
Σάκος φύλαξης SR 339, εικ. 10	H09-0112
Ενισχυτής φωνής SR 324, εικ. 11	T01-1217
Προσαρμογέας δοκιμής SR 328, εικ. 12	T01-1202
Διχτυωτός δίσκος από χάλυβα SR 336	T01-2001
Καρτελάκι ID SR 328	R09-0101
Μαντιλάκια καθαρισμού SR 5226, συσκευασία 50 τεμαχίων, εικ. 13	H09-0401

3. Χρήση

3.1 Εγκατάσταση

3.1.1 Φίλτρο

Μπορείτε να αναγνωρίσετε τα διάφορα φίλτρα από το χρώμα και το χαρακτηρισμό προστασίας που αναγράφεται στην ετικέτα του φίλτρου. Σημείωση. Ένα φίλτρο σωματιδίων παρέχει προστασία έναντι σωματιδίων μόνο. Ένα φίλτρο αερίων παρέχει προστασία έναντι αερίων/ατμών μόνο. Ένα συνδυασμένο φίλτρο παρέχει προστασία έναντι αερίων/ατμών και σωματιδίων.

3.1.1.1 Φίλτρα σωματιδίων

Το φίλτρο σωματιδίων Sundström παγιδεύει και συγκρατεί τα σωματίδια εντός του μέσου φιλτραρίσματος. Καθώς η ποσότητα των παγιδευμένων ρύπων εντός του μέσου αυξάνει, αυξάνει επίσης η αντίστασή του στην αναπνοή. Αντικαταστήστε το φίλτρο, όταν αισθανθείτε δυσκολία λόγω της αντίστασης στην αναπνοή. Τα φίλτρα είναι αναλώσιμα υλικά με περιορισμένη διάρκεια ζωής. Οποιοδήποτε φίλτρο έχει εκτεθεί σε ισχυρή πίεση ή κρούση ή παρουσιάζει ορατά ίχνη βλάβης πρέπει να απορρίπτεται αμέσως ως άχρηστο.

3.1.1.2 Φίλτρα αερίων

Κάθε φίλτρο αερίων έχει σχεδιαστεί για την παροχή αναπνευστικής προστασίας έναντι συγκεκριμένων ρύπων. Ένα φίλτρο αερίων απορροφά ή/και προσροφά συγκεκριμένους ατμούς και αέρια από μια μολυσμένη ατμόσφαιρα. Η συγκεκριμένη διαδικασία συνεχίζεται, έως ότου η απορροφητική ουσία παρουσιάσει κορεσμό και επιτρέψει στο ρύπο να διέλθει.

3.1.1.3 Συνδυασμένα φίλτρα

Σε περιβάλλοντα όπου υφίστανται αέρια και σωματίδια, όπως σε βαφές με ψεκασμό, πρέπει να χρησιμοποιείται συνδυασμός φίλτρων αερίων με φίλτρα σωματιδίων.

- Τοποθετήστε το φίλτρο σωματιδίων στο πάνω μέρος της φύσιγγας. Κρατήστε σταθερά αμφότερα τα στοιχεία προστασίας.
- Πιέστε δυνατά, έως ότου ακουστεί ο ήχος ασφάλισης του φίλτρου σωματιδίων πάνω στο φίλτρο αερίων. Εικ. 1α.
- Τοποθετήστε ένα προφίλτρο εντός του συγκρατητήρα προφίλτρου.
- Κομπώστε το συγκρατητήρα προφίλτρου πάνω στο φίλτρο ή στη φύσιγγα.

Σημείωση. Το φίλτρο σωματιδίων κουμπώνει πάντα πάνω στο φίλτρο αερίων, αλλά το φίλτρο αερίων δεν κουμπώνει πάνω στο φίλτρο σωματιδίων. Το φίλτρο αερίων εισάγεται πάντα εντός της αναπνευστικής συσκευής.

Για να διαχωρίσετε το συνδυασμένο φίλτρο αερίων και σωματιδίων

- Τοποθετήστε ένα νόμισμα στο χώρο μεταξύ του κάτω χείλους του φίλτρου σωματιδίων και της μικρής χυτής ωτίδας στην πλευρά του φίλτρου αερίων.
- Πιέστε σταθερά και στρέψτε το νόμισμα, έως ότου εκτιναχθεί το φίλτρο. Εικ. 1β.

3.1.1.4 Προφίλτρο SR 221

Το προφίλτρο SR 221 της Sundström δεν είναι στοιχείο προστασίας και δεν μπορεί ποτέ να χρησιμοποιηθεί ως κύρια προστασία ή ως υποκατάστατο ενός φίλτρου σωματιδίων. Έχει σχεδιαστεί ώστε να μην επιτρέπει σε ενοχλητικά σωματίδια να φθάνουν στα στοιχεία προστασίας. Αυτό αυξάνει τη διάρκεια ζωής του κύριου φίλτρου. Ο συγκρατητήρας προφίλτρου προστατεύει το κύριο φίλτρο έναντι ζημίας λόγω χειρισμού.

3.1.2 Προσάρτημα πεπιομένου αέρα

Κατά τη χρήση της μάσκας ημίσειας κάλυψης προσώπου με το προσάρτημα πεπιομένου αέρα SR 307, πρέπει να τηρούνται οι οδηγίες χρήσης του σχετικού εξοπλισμού.

3.2 Τοποθέτηση φίλτρου στη μάσκα

- Βεβαιωθείτε ότι επιλέξατε το κατάλληλο φίλτρο και ότι δεν έχει παρέλθει η ημερομηνία λήξης. (Αναγράφεται πάνω στο φίλτρο και ισχύει με την προϋπόθεση ότι η συσκευασία του φίλτρου παραμένει κλειστή.)

- Τοποθετήστε το φίλτρο/συνδυασμένο φίλτρο στη μάσκα, έτσι ώστε τα βέλη πάνω στο φίλτρο να είναι στραμμένα προς το πρόσωπο του χρήστη. Ελέγξτε με προσοχή ότι το άκρο του φίλτρου έχει ασφαλιστεί καθ' όλο το μήκος της εσωτερικής αύλακας στη βάση του φίλτρου.
 - Τοποθετήστε το προφίλτρο SR 221 στο συγκρατητήρα προφίλτρου και πιέστε το πάνω στο φίλτρο, έως ότου ασφαλιστεί.
- Ανατρέξτε στις οδηγίες χρήσης του σχετικού φίλτρου.

3.3 Έλεγχος πριν από τη χρήση

- Βεβαιωθείτε ότι η μάσκα έχει το κατάλληλο μέγεθος.
- Βεβαιωθείτε ότι η μάσκα είναι πλήρης, έχει συναρμολογηθεί κατάλληλα και έχει καθαριστεί ενδελεχώς.
- Ελέγξτε το σώμα της μάσκας, τις μεμβράνες, τις έδρες των μεμβρανών και την εξάρτυση κεφαλής για φθορές, κοψίματα, ρωγμές, εξαρτήματα που λείπουν και άλλα ελαττώματα.
- Βεβαιωθείτε ότι το φίλτρο είναι ανέπαφο και έχει τοποθετηθεί κατάλληλα.

3.4 Τοποθέτηση

Εικ. 2

- Αφαιρέστε τυχόν κουκούλα, γυαλιά ή προστατευτικά ακοής από το κεφάλι.
- Με τη μάσκα στο ένα χέρι, κρατήστε την πόρπη του ιμάντα και τραβήξτε τον ιμάντα κεφαλής έως ότου το μαξιλαράκι εφαρμοστεί σφικτά στη μάσκα.
- Φροντίστε ώστε να μην υπάρχουν συστροφές ή μπερδεμα.
- Κρατώντας την πόρπη του ιμάντα, τραβήξτε τον ιμάντα πάνω από το κεφάλι σας και περάστε τον γύρω από τον αυχένα.
- Αφήστε τη μάσκα κρεμασμένη πάνω στο στήθος σας.
- Κρατήστε το μαξιλαράκι με το ένα χέρι και το φίλτρο με το άλλο.
- Κρατήστε τη μάσκα σταθερή πάνω στο πρόσωπό σας.
- Τραβήξτε το μαξιλαράκι πάνω από το κεφάλι και τοποθετήστε το στην κορυφή του κεφαλιού.

Ρύθμιση εξάρτησης, με μονό ιμάντα

- Απλώστε το χέρι στο πίσω μέρος του αυχένα και κρατήστε το ελεύθερο άκρο του ιμάντα της εξάρτυσης.
- Τραβήξτε το ελεύθερο άκρο μακριά από τον αυχένα έως ότου η πόρπη ανοίξει.

- Τραβήξτε το ελεύθερο άκρο του ιμάντα, ώστε η αναπνευστική συσκευή να εφαρμόζει άνετα στο πρόσωπό σας.
- Χρησιμοποιήστε τον αντίχειρα και το δείκτη για να κλείσετε την πόρπη πιέζοντάς την.
- Κουνήστε την αναπνευστική συσκευή για αναπαιτική εφαρμογή.

Ρυθμισμός της εξάρτησης, του κεφαλόδεσμου

- Χαλαρώστε τους ελαστικούς ιμάντες.
- Ρυθμίστε το μήκος του ιμάντα, ώστε η μάσκα να εφαρμόζει σταθερά και άνετα, τραβώντας τα άκρα του ιμάντα.
- Κουνήστε τη μάσκα στο πρόσωπο, έως ότου διασφαλιστεί η καλή εφαρμογή.

Έλεγχος εφαρμογής

Χρησιμοποιήστε το συγκρατητήρα προ-φίλτρου για να ελέγξετε την εφαρμογή της μάσκας.

- Τοποθετήστε το συγκρατητήρα του προ-φίλτρου στο φίλτρο.
- Φορέστε τη μάσκα.
- Τοποθετήστε την παλάμη σας ελαφρά επάνω από την οπή του συγκρατητήρα προ-φίλτρου για να τον στεγανοποιήσετε. Εικ. 18.

ΣΗΜΕΙΩΣΗ! Μην σπρώχνετε τόσο δυνατά ώστε να επηρεάζεται το σχήμα του αναπνευστήρα.

- Πάρτε βαθιά αναπνοή και κρατήστε την αναπνοή σας για 10 δευτ. περίπου.

Εάν η μάσκα είναι στεγανή, θα παραμείνει κολλημένη στο πρόσωπό σας.

Σε περίπτωση εντοπισμού διαρροής, ελέγξτε τις βαλβίδες εισπνοής και εκπνοής, ρυθμίστε τους ιμάντες της εξάρτησης κεφαλής ή αλλάξτε σε άλλο μέγεθος αναπνευστήρα. Επαναλάβετε τη δοκιμή προσαρμογής μέχρι να μην εντοπίζεται διαρροή.

3.5 Αφαίρεση

Μην αφαιρέσετε τη μάσκα πριν απομακρυνθείτε από την επικίνδυνη περιοχή.

- Κρατήστε το φίλτρο με το ένα χέρι και το μαξιλαράκι κεφαλής με το άλλο. Τραβήξτε το προς τα εμπρός πάνω από το κεφάλι.
- Τραβήξτε την αναπνευστική συσκευή προς τα κάτω, ώστε να στηρίζεται πάνω στο στήθος.
- Απλώστε το χέρι στο πίσω μέρος του αυχένα, κρατήστε την πόρπη του ιμάντα και τραβήξτε την εξάρτηση κεφαλής προς τα εμπρός πάνω από το κεφάλι και αφαιρέστε τη μάσκα.
- Φροντίστε για τον καθαρισμό και τη φύλαξη της μάσκας σύμφωνα με τις οδηγίες.

4. Συντήρηση

4.1 Καθαρισμός

Για την ημερήσια φροντίδα, συνιστώνται ταμαντιλάκια καθαρισμού SR 5226 της Sundström. Εάν η μάσκα είναι πολύ λερωμένη, χρησιμοποιήστε χλιαρό (έως και +40 °C) ήπιο διάλυμα σαπουνιού και μαλακή βούρτσα, στη συνέχεια ξεπλύνετε με καθαρό νερό και αφήστε να στεγνώσει στον αέρα σε θερμοκρασία δωματίου. Εάν είναι απαραίτητο, ψεκάστε τη μάσκα με διάλυμα 70 % αιθανόλης ή ισοπροπανόλης για να την απολυμάνετε. Προχωρήστε ως ακολούθως:

- Αφαιρέστε το φίλτρο, τα επικαλύμματα των βαλβίδων εκπνοής και τις μεμβράνες, τη μεμβράνη εισπνοής και την εξάρτηση κεφαλής. (Προαιρετικό – Μπορείτε να πλύνετε την εξάρτηση, αλλά απαιτείται επιπλέον χρόνος για στεγνώμα.)
- Καθαρίστε όπως περιγράφεται ανωτέρω. Κρίσιμες περιοχές είναι οι μεμβράνες εκπνοής και οι έδρες των μεμβρανών, οι επιφάνειες επαφής των οποίων πρέπει να είναι καθαρές και χωρίς ίχνος ζημίας.
- Ελέγξτε όλα τα εξαρτήματα και φροντίστε για την αντικατάστασή με νέα εξαρτήματα, εάν απαιτείται.
- Αφήστε τη μάσκα να στεγνώσει και ακολούθησε συναρμολογήστε την.

ΣΗΜΕΙΩΣΗ! Μην χρησιμοποιείτε ποτέ διαλυτικά για καθαρισμό.

4.2 Φύλαξη

Ο καλύτερος τρόπος για να φυλάξετε τη μάσκα, καθαρή και στεγνή, είναι μέσα στο κιβώτιο φύλαξης SR 230 ή το σάκο φύλαξης SR 339 της Sundström. Φυλάξτε τη μακριά από έκθεση σε απευθείας ηλιακό φως ή άλλη πηγή θερμότητας.

4.3 Πρόγραμμα συντήρησης

Συνιστώμενες ελάχιστες απαιτήσεις όσον αφορά στις διαδικασίες συντήρησης, ώστε να διασφαλιστεί ότι ο εξοπλισμός θα παραμείνει πάντα σε κατάλληλη κατάσταση χρήσης.

	Πριν τη χρήση	Μετά τη χρήση	Ετησίως
Οπτικός έλεγχος	.	.	.
Έλεγχος λειτουργίας	.	.	.
Καθαρισμός	.	.	.
Αλλαγή μεμβρανών	.	.	.
Αλλαγή εξάρτυσης κεφαλής	.	.	.

4.4 Αντικατάσταση εξαρτημάτων

Να χρησιμοποιείτε πάντα γνήσια εξαρτήματα Sundström. Μην τροποποιείτε τον εξοπλισμό. Η χρήση μη γνήσιων εξαρτημάτων ή τυχόν τροποποιήσεις του εξοπλισμού ενδέχεται να προκαλέσουν μείωση του βαθμού προστασίας και θα ακυρώσουν τις εγκρίσεις που φέρει το προϊόν.

4.4.1 Για να αντικαταστήσετε τη μεμβράνη εισπνοής

- Εισάγετε το χέρι σας εντός της αναπνευστικής συσκευής και τραβήξτε έξω με προσοχή τη μεμβράνη εισπνοής. Εικ. 1/7.
- Ελέγξτε το άκρο της βαλβίδας εισπνοής. Με προσοχή, τεντώστε το περύγιο, έως ότου γλιστρήσει πάνω από το στέλεχος.

4.4.2 Για να αντικαταστήσετε τις μεμβράνες εκπνοής

Οι μεμβράνες εκπνοής εδράζονται πάνω σε σταθερούς πείρους συγκράτησης στο εσωτερικό των επικαλυμμάτων των βαλβίδων σε κάθε πλευρά του σώματος της μάσκας. Εικ. 1/5. Τα επικαλύμματα θα πρέπει να αντικαθίστανται κάθε φορά που αντικαθίστανται και οι μεμβράνες.

- Αποσπάστε τα επικαλύμματα των βαλβίδων από τις έδρες μεμβρανών. Εικ. 1/6
- Αποσπάστε τις μεμβράνες.
- Πιέστε τις νέες μεμβράνες πάνω στους πείρους συγκράτησης. Ελέγξτε με προσοχή εάν οι μεμβράνες εφάπτονται στις έδρες των μεμβρανών καθ' όλο το μήκος αυτών περιφερειακά.
- Πιέστε τα επικαλύμματα των βαλβίδων, ώστε να ασφαλιστούν. Ένα κλικ υποδηλώνει ότι το επικάλυμμα κοίμπωσε κανονικά.

4.4.3 Για να αντικαταστήσετε την εξάρτυση κεφαλής

- Αποσπάστε την εξάρτυση κεφαλής πιέζοντας τα δύο σημεία σύνδεσης προς το προσάρτημα φίλτρου.
- Βεβαιωθείτε ότι οι ιμάντες δεν έχουν συσφραφεί και κουμπώστε τη νέα εξάρτυση εισάγοντας κάθε πλαστικό στροφέα μέσα στη διαμορφωμένη υποδοχή και τραβώντας τον έως ότου ασφαλιστεί.

5. Τεχνική προδιαγραφή

Μέγεθος
 Η SR 100 κατασκευάζεται σε τρία μεγέθη, μικρό/μεσαίο (S/M), μεσαίο/μεγάλο (M/L) και μεγάλο/πολύ μεγάλο (L/XL).

Βάρος
 Μικρό/μεσαίο: ≈ 165 γραμ.
 Μεσαίο/μεγάλο: ≈ 175 γραμ.
 Μεγάλο/Πολύ μεγάλο: ≈ 185 γραμ.

Υλικά
 Το υλικό και οι χρωστικές ουσίες του σώματος της μάσκας SR 100 φέρουν έγκριση όσον αφορά την έκθεση σύμφωνα με τις ισχύουσες διατάξεις, γεγονός που ελαχιστοποιεί τον κίνδυνο λόγω αλλεργιών εξ επαφής.
 Όλα τα πλαστικά εξαρτήματα φέρουν σημάσεις με κωδικούς υλικών και σύμβολα ανακύκλωσης.

Αντίσταση εισπνοής με φίλτρο σωματιδίων
 ≈ 42 Pa, σε 30 l/min.

Αντίσταση κατά την εκπνοή
 ≈ 73 Pa, σε 160 l/min.

Εύρος θερμοκρασιών
 Θερμοκρασία φύλαξης: από -20 έως +40 °C σε σχετική υγρασία (RH) κάτω από 90 %.
 Θερμοκρασία λειτουργίας: από -10 έως +55 °C σε σχετική υγρασία (RH) κάτω από 90 %.

Χρόνος αποθήκευσης
 Ο χρόνος αποθήκευσης των масκών ημίσειας κάλυψης προσώπου είναι 10 έτη για την SR 100 από την ημερομηνία κατασκευής, πράγμα που επιβεβαιώνεται εξετάζοντας τον τροχό ημερομηνίας στο προσάρτημα φίλτρου της μάσκας.

6. Επεξήγηση συμβόλων



Ανατρέξτε στις οδηγίες χρήσης



Στοιχεία ημερομηνίας, έτος και μήνας

CE
2849

Έγκριση CE από
INSPEC Certification B.V.



Σχετική υγρασία



Εύρος θερμοκρασιών

>XX+XX<

Περιγραφή υλικού

Το πιστοποιητικό έγκρισης τύπου ΕΚ 2016/425 για τον Κανονισμό ΜΑΠ έχει εκδοθεί από το Διακοινωμένο Όργανο 2849. Για τη διεύθυνση, ανατρέξτε στην πίσω πλευρά των οδηγιών χρήσης.

Η δήλωση συμμόρφωσης για την ΕΕ διατίθεται στη διεύθυνση www.srsafety.com

7. Έγκριση

Η μάσκα ημίσειας κάλυψης προσώπου SR 100 φέρει έγκριση σύμφωνα με το πρότυπο EN 140:1998.

Half Mask SR 100

EN

1. General information
2. Parts
3. Use
4. Maintenance
5. Technical specification
6. Key to symbol
7. Approval

1. General information

Use of a respirator must be part of a respiratory protection program. For advice see EN 529:2005 or AS/NZS 1715:2009. The guidance contained in these standards highlights important aspects of a respiratory protective device program but does not replace national or local regulations.

If you feel uncertain about the selection and care of the equipment, consult your work supervisor or get in touch with the sales outlet. You are also welcome to get in touch with the Technical Service Department at Sundström Safety AB.

1.1 System description

The respirator consist of a mask body made of silicone, that covers the user's nose, mouth and chin. It is equipped with inhalation and exhalation valves, an easily adjustable elastic head harness designed as a V-shaped loop that holds the respirator in place and a filter attachment for connecting standard Sundström filters.

The inhaled air flows through a filter and inhalation membrane into the mask. The exhaled air is discharged from the face piece through two exhalation valves.

The half mask is used either as filtering device in combination with filters from the Sundström range, or in combination with the SR 307 compressed air attachment which then serves as a breathing apparatus with continuous flow for connection to a compressed air supply.

A wide range of accessories are available. See 2.2 Accessories/Spare parts.

1.2 Applications

The Sundström half mask provide respiratory protection against airborne pollutants, such as particles, micro-organisms, biochemical substances, gases/vapours and combinations of these substances to a user.

1.3 Warnings/Limitations

Note that there can be national differences in the regulations for use of respiratory protective equipment.

The equipment must not be used:

- If you cannot make the mask a tight fit during the fitting test.
- If the pollutants are unknown or lack adequate warning properties.
- In environments that are Immediately Dangerous to Life and Health (IDLH).
- In environments where the ambient air is oxygen-enriched air or does not have a normal oxygen content.
- If you find that breathing is difficult.
- If you experience dizziness, nausea or other discomfort.
- If you smell or taste the pollutants.
- If you have any hair growth between the skin and facepiece sealing surface such as stubble, beard growth, beard, moustache, or sideburns which cross the respirator surface.
- If scars or other physical characteristics may interfere with a proper fit of the respirator.

Caution must be taken when using the equipment in explosive atmospheres.

2. Parts

2.1 Delivery check

Check that the equipment is complete in accordance with the packing list, and undamaged.

Packing list

- Half mask
- Pre-filter holder
- Cleaning tissue
- ID-tag
- Pre-filter
- Storage bag
- Instruction of use

2.2 Accessories / Spare parts

Fig. 1

Item Part No.	Ordering No.
Half mask SR 100 S/M	H01-2112
Half mask SR 100 M/L	H01-2012
Half mask SR 100 L/XL	H01-2812
1. Mask body	-
2. Filter attachment	-
3. Head harness SR 363, single strap	R01-2001
3. Head harness, single strap, Lycra	T01-2002
3. HeadharnessSR362, cradlestrap, Lycra	R01-2002
4. Membrane seat	-
5. Exhalation membrane	-
6. Protective cap	-
7. Inhalation membrane	-
8. Pre-filter holder	R01-0605
9. Pre-filter SR 221	H02-0312
10. Particle filter P3 R, SR 510	H02-1312
11. Gas filter A1, SR 217	H02-2512
11. Gas filter A2, SR 218	H02-2112
11. Gas filter A2AX, SR 298	H02-2412
11. Gas filter ABE1, SR 315	H02-3212
11. Gas filter A2B2E1, SR 294	H02-3312
11. Gas filter K1, SR 316	H02-4212
11. Gas filter K2, SR 295	H02-4312
11. Gas filter ABEK1, SR 297	H02-5312
Combined filter filter	
ABEK1-Hg-P3 R, SR 299-2	H02-6512
Membrane kit, fig. 4	R01-2014
Inhalation membrane	-
Exhalation membranes	-
Protective caps	-
Service kit, fig. 5	R01-2005
Head harness	-
Membrane kit	-
Pre-filter holder	-
Protective hood SR 64, fig. 6	H09-0301
Protective hood SR 345, fig. 7	H09-1012
Protective hood SR 346, fig. 8	H09-1112
Storage box SR 230, fig. 9	H09-3012
Storage bag SR 339, fig. 10	H09-0112
Voice amplifier SR 324, fig. 11	T01-1217
Test adapter SR 328, fig. 12	T01-1202
Steel net disc SR 336	T01-2001
ID-tag SR 368	R09-0101
Cleaning tissues SR 5226, box of 50, fig. 13	H09-0401

3. Use

3.1 Installation

3.1.1 Filter

You can identify various filters by the colour and protection designation of the filter label.

Note. A particle filter provides protection only against particles. A gas filter provides protection only against gases/vapours. A combined filter protects against both gases/vapours and particles.

3.1.1.1 Particle filters

All Sundström particulate filters trap and hold particles in the filtering media. As the amount of the captured contaminant in the media increases, breathing resistance also increases. Replace the filter when the breathing resistance becomes uncomfortable. Filters are consumables with a limited service life. A filter exposed to strong press or impact or with visible damage must immediately be scrapped.

3.1.1.2 Gas filters

Each gas filter is designed to provide respiratory protection against specific contaminants. A gas filter absorbs and/or adsorbs specific vapours and gases from a contaminated atmosphere. This process continues until the absorbent becomes saturated and allows the contaminant to break through.

3.1.1.3 Combined filters

In environments in which both gases and particles occur, such as in spray painting, gas and particle filters must be combined.

- Place the particle filter on top of the cartridge. Grasp both protective elements.
- Squeeze hard until you hear the particle filter snap onto the gas filter. Fig. 1a.
- Place a pre-filter into the pre-filter holder.
- Snap the pre-filter holder on the filter or cartridge.

Note. The particle filter will always be snapped on the gas filter, but the gas filter will not snap onto the particle filter. The gas filter will always be inserted into the respirator.

To separate the combined gas and particle filter

- Place a coin in the space between the lower lip of the particle filter and the small tab moulded into the side of the gas filter.
- Push firmly and twist the coin until the filter pops off. Fig 1b.

3.1.1.4 Pre-filter SR 221

The Sundström pre-filter SR 221 is not a protective element and can never be used as primary protection or as a substitute for a particle filter. It is designed to prevent nuisance particulates from reaching the protective elements. This increases the life span of the primary filter. The pre-filter holder protects the main filter against handling damage.

3.1.2 Compressed air attachment

When the half mask is used with compressed air attachment SR 307 the user instructions for the relevant equipment must be followed.

3.2 Fit the filter in a mask

- Check that you have selected the right filter and that the use-by date has not been passed. (Specified on the filter and is valid provided that the filter packaging is unopened.)
- Fit the filter/combined filter in the mask so that the arrows on the filter point towards the user's face. Carefully check that the edge of the filter is in the internal groove of the filter mounting all around.
- Fit pre-filter SR 221 in the pre-filter holder and press it into place on the filter.

See also the user instructions for the relevant filter.

3.3 Inspection before use

- Check that the mask is the correct size.
- Check that the mask is complete, correctly assembled and thoroughly cleaned.
- Check the mask body, membranes, membrane seats and harness for wear, cuts, cracks, missing parts, and other defects.
- Check that the appropriate filter is intact and installed properly.

3.4 Donning

Fig. 2

- Remove any hood, glasses or ear protection from head.
- Holding the mask in one hand, grab the strap buckle and pull on the head strap until the pad is tight against the mask.
- Take out any twists or tangles.
- Holding the strap buckle, pull the strap over your head and put it around your neck.
- Let the mask hang on your chest.
- Grab the pad with one hand and the filter with the other.
- Hold the mask against your face.
- Pull the pad over your head and place it on the crown of the head.

Adjusting the harness, single strap

- Reach behind your neck and grab the free end of the harness strap.
- Pull the free end away from the neck until buckle pops open.
- Pull on the free end of the strap until the respirator seats comfortably on your face.
- Use your thumb and forefinger to squeeze the buckle shut.
- Wiggle the respirator until it seats comfortably.

Adjusting the harness, cradle strap

- Slacken the elastic straps.
- Adjust the strap length so that the mask fits firmly and comfortably by pulling the strap ends.
- Wiggle the mask to the face until you get a good fit.

Fit check

Use the pre-filter holder to check if the mask is tight.

- Place the pre-filter holder to the filter.
- Put the mask on.
- Place the palm of your hand lightly over the hole on the pre-filter holder to make it tight. Fig. 18.

NOTE! Do not push so hard that the respirator's shape is affected.

- Take a deep breath and hold your breath for about 10 s.

If the mask is tight, it will be pressed against your face.

If any leakage is detected, check the inhalation and exhalation valves, adjust the straps of head harness or switch to alternative size of the respirator. Repeat the fit check until there is no leakage.

3.5 Doffing

Do not take off the mask until clear of the hazardous area

- Grasp the filter with one hand and the head pad with the other. Pull it forward over your head.
- Pull down the respirator until it rests on your chest.
- Reach behind your neck, grab the strap buckle and pull the head harness forward over your head and remove the mask.
- Clean and store the mask as required.

4. Maintenance

4.1 Cleaning

Sundström cleaning tissues SR 5226 are recommended for daily care. If the mask is heavily soiled, use a warm (up to +40 °C), mild soap solution and a soft brush, followed by rinsing with clean water and drying in air at room temperature. If necessary, spray the mask with 70 % ethanol or isopropanol solution for disinfection. Proceed as follows:

- Remove the filter, the covers for the exhalation valves and the membranes, the inhalation membrane and the head harness. (Optional – The harness can be washed, but takes extra time to dry.)
 - Clean as described above. Critical areas are the exhalation membranes and the membrane seats which must have clean and undamaged contact surfaces.
 - Inspect all parts and replace with new parts as necessary.
 - Leave the mask to dry, and then assemble it.
- NOTE! Never use solvents for cleaning.

4.2 Storage

The best way to store the mask, clean and dry, is in the Sundstrom storage box SR 230 or storage bag SR 339. Keep it away from direct sunlight or other sources of heat.

4.3 Maintenance schedule

Recommended minimum requirements on maintenance routines so you will be certain that the equipment will always be in usable condition.

	Before use	After use	Annually
Visual inspection	•		
Functional check	•		
Cleaning		•	
Membrane change			•
Head harness change			•

4.4 Change parts

Always use genuine Sundström parts. Do not modify the equipment. The use of non-genuine parts or modification of the equipment may reduce the protective function and put at risk the approvals received by the product.

4.4.1 To change the inhalation membrane

- Reach inside the respirator and gently pull out the inhalation membrane. Fig. 1/7.
- Check the edge of the inhalation valve. Gently stretch the flap until it slips over the stud.

4.4.2 To change the exhalation membranes

The exhalation membranes are mounted on a dowel on the inside of the valve covers on each side of the mask body. Fig. 1/5. The covers should be changed whenever the membranes are changed.

- Snap the valve covers off the membrane seats. Fig. 1/6
- Prise off the membranes.
- Press the new membranes onto the dowels. Carefully check that the membranes are in contact with the membrane seats all round.
- Press the valve covers into place. A clicking sound indicates that the cover has snapped into place.

4.4.3 To change the head harness

- Detach the head harness by pushing the two connection points towards the filter attachment.
- Check that the straps are not twisted and snap on the new harness by putting each plastic swivel into the contoured slot and pulling it until it snaps in.

5. Technical specification

Size

SR 100 manufactured in three sizes, small/medium (S/M), medium/large (M/L) and large/Xlarge (L/XL).

Weight

Small/medium: ≈ 165 g.

Medium/large: ≈ 175 g.

Large/X-large: ≈ 185 g.

Materials

The material and pigments of the SR 100 mask body are approved for exposure to provisions, which minimizes the risk of contact allergies. All plastic parts are marked with material codes and recycling symbols.

Inhalation resistance with Particle filter

≈ 42 Pa, at 30 l/min.

Exhalation resistance

≈ 73 Pa, at 160 l/min.

Temperature range

Storage temperature: from -20 to +40 °C at a relative humidity (RH) below 90 %.

Service temperature: from -10 to +55 °C at a relative humidity (RH) below 90 %.

Shelf life

The half mask SR 100 have a shelf life of 10 years from the date of manufacture which can be established by examining the date wheel in the filter attachment of the mask.

6. Key to symbol



See user instructions



Date clocks, year and month



CE approved by INSPEC Certification B.V.



Relative humidity

 -XX°C +XX°C Temperature range
>XX+XX< Material designation

7. Approval

The half mask SR 100 is approved in accordance with EN 140:1998.

The PPE Regulation (EU) 2016/425 type approval has been issued by Notified Body 2849. For the address, see the reverse side of the user instructions.

The EU declaration of conformity is available at www.srsafety.com

Australian StandardsMark

The half mask SR 100 is tested and certified to comply to AS/NZS 1716:2012. The StandardsMark is issued under licence by SAI Global Pty Limited Lic No.766 (ACN 108 716 669) ("SAI Global").

UKCA

UKCA Type-examination by UK Approved Body No 0194, INSPEC International Ltd, 56 Leslie Hough Way, Salford, Greater Manchester, M6 6AJ, United Kingdom.

The UKCA declaration of conformity is available at www.srsafety.com

Semimáscara SR 100

ES

1. Información general
2. Piezas
3. Uso
4. Mantenimiento
5. Características técnicas
6. Explicación de los símbolos
7. Homologaciones

1. Información general

Todo sistema de protección respiratoria debe utilizar un respirador. Si desea más información, consulte EN 529:2005. Estas normas proporcionan información sobre aspectos importantes del sistema de protección respiratoria, pero no sustituyen a las normas nacionales o locales.

Ante cualquier duda sobre la elección y mantenimiento del equipo, consulte a su supervisor o póngase en contacto con el distribuidor. Le invitamos igualmente a ponerse en contacto con el Servicio Técnico de Sundström Safety AB.

1.1 Descripción del sistema

La máscara constan de un cuerpo hecho de silicona, que cubre la nariz, la boca y la barbilla del usuario. Está provista con válvulas de inhalación y exhalación, una sección de cabeza elástica fácilmente ajustable y con forma de V, que evita que la máscara se mueva, y un accesorio para conectar los filtros estándar de Sundström.

El aire inhalado entra en la máscara a través de un filtro y una membrana. El aire expirado sale a través de dos válvulas de exhalación.

Las semimáscaras se utilizan tanto como dispositivos de filtrado en combinación con filtros de la gama Sundström, como en combinación con el adaptador de aire comprimido SR307, que sirve como respirador con flujo continuo para conectar a un suministrador de aire comprimido.

Se ofrece una amplia gama de accesorios. Véase 2.2 Accesorios y piezas de repuesto

1.2 Campos de aplicación

Las semimáscaras Sundström ofrecen protección respiratoria contra contaminantes del aire como partículas, microorganismos, productos bioquímicos, gases/vapores y combinaciones de estas sustancias.

1.3 Advertencias y limitaciones

Tenga en cuenta que las normas para el uso de equipos de protección respiratoria pueden variar en función del país.

No está permitido usar el equipo:

- Si durante el proceso de colocación no consigue que la máscara quede perfectamente ensamblada.
- Si no se conocen las sustancias contaminantes o carecen de propiedades que permitan identificarlas.
- En entornos que supongan un riesgo inmediato para la salud o para la vida (IDLH).
- En aquellos ambientes donde el aire del entorno esté enriquecido con oxígeno o no tenga el contenido de oxígeno normal.
- Si se nota dificultad para respirar.
- Si se sienten mareos, náuseas u otras molestias.
- Si se nota olor o sabor de sustancias contaminantes.
- Si tiene alguna zona de vello, como barba incipiente, barba poblada, bigote o patillas que se interponga entre la piel y la zona de cierre de la máscara.
- Si presenta cicatrices u otras características físicas que puedan interferir en la colocación correcta de la máscara.

Hay que proceder con precaución si el equipo se usa en atmósferas explosivas.

2. Piezas

2.1 Comprobación en el momento de la entrega

Compruebe que el equipo está completo según la lista de contenido, y que no haya sufrido daños.

Lista de contenido

- semimáscara
- Soporte del prefiltro
- Toallita de limpieza
- Tarjeta ID

- Prefiltro
- Bolsa de almacenaje
- Instrucciones de uso

2.2 Accesorios y piezas de repuesto

Fig. 1

Artículo	Pieza n.º	Núm. de pedido
	Semimáscara SR 100 S/M	H01-2112
	Semimáscara SR 100 M/L	H01-2012
	Semimáscara SR 100 L/XL	H01-2812
1.	Cuerpo de la máscara	-
2.	Fijación del filtro	-
3.	Sección de cabeza SR 363, correa simple	R01-2001
3.	Sección de cabeza, correa simple, Licra	T01-2002
3.	Sección de cabeza SR 362, correa cuna, Licra	R01-2002
4.	Asiento de membranas	-
5.	Membrana de exhalación	-
6.	Tapa de protección	-
7.	Membrana de inhalación	-
8.	Soporte del prefiltro	R01-0605
9.	Prefiltro SR 221	H02-0312
10.	Filtro de partículas P3 R, SR 510	H02-1312
11.	Filtro de gases A1, SR 217	H02-2512
11.	Filtro de gas A2, SR 218	H02-2112
11.	Filtro de gases A2AX, SR 298	H02-2412
11.	Filtro de gases ABE1, SR 315	H02-3212
11.	Filtro de gases A2B2E1, SR 294	H02-3312
11.	Filtro de gas K1, SR 316	H02-4212
11.	Filtro de gases K2, SR 295	H02-4312
11.	Filtro de gas ABEK1, SR 297	H02-5312
	Filtro combinado	
	ABEK1-Hg-P3 R, SR 299-2	H02-6512
	Kit de membranas, fig. 4	R01-2014
	Membrana de inhalación	-
	Membranas de exhalación	-
	Tapas de protección	-
	Kit de servicio, fig. 5	R01-2005
	Cinta de la cabeza	-
	Kit de membranas	-
	Soporte del prefiltro	-
	Capuchón protector SR 64, fig. 6	H09-0301
	Capuchón protector SR 345, fig. 7	H09-1012
	Capuchón protector SR 346, fig. 8	H09-1112
	Caja de almacenaje SR 230, fig. 9	H09-3012
	Bolsa de almacenaje SR 339, fig. 10	H09-0112
	Amplificador de voz SR 324, fig. 11	T01-1217
	Adaptador de prueba SR 328, fig. 12	T01-1202
	Disco de rejilla de acero SR 336	T01-2001
	Tarjeta ID SR 368	R09-0101
	Servilletas de limpieza SR 5226	
	caja de 50, fig. 13	H09-0401

3. Uso

3.1 Instalación

3.1.1 Filtro

Es posible identificar varios filtros mediante el color y la denominación de protección que figura en la etiqueta del filtro.

¡Atención! Los filtros de partículas ofrecen protección solo contra partículas. Los filtros de gas ofrecen protección solo contra gases/vapores. Los filtros combinados protegen tanto contra gases y vapores como contra partículas.

3.1.1.1 Filtros de partículas

Todos los filtros de partículas Sundström captan y retienen las partículas en la zona de filtrado. Dado que la cantidad de partículas contaminantes aumenta, la resistencia a la respiración también se incrementa. Sustituya el filtro cuando la resistencia respiratoria se vuelva incómoda. Los filtros son productos de consumo que tienen una vida útil limitada. Los filtros que han estado expuestos a fuertes presiones o impactos o que muestran daños visibles han de desecharse inmediatamente.

3.1.1.2 Filtros de gas

Cada filtro de gas ha sido diseñado para proporcionar protección contra la inhalación de contaminantes específicos. Un filtro de gas absorbe y/o adsorbe gases y vapores específicos de entornos contaminados. Este proceso se prolonga hasta que el material absorbente se satura y el agente contaminante puede atravesarlo.

3.1.1.3 Filtros combinados

En ambientes en los que hay gases y partículas a la vez, por ejemplo al pintar con spray, han de combinarse filtros de gas y de partículas.

- Coloque el filtro de partículas en la parte superior del cartucho. Una ambos elementos protectores.
- Comprima con fuerza hasta que se oiga como el filtro de partículas encaja en el filtro de gas. Fig. 1a.
- Monte un prefiltro en el correspondiente soporte.
- Encaje el soporte del prefiltro en el filtro o cartucho.

¡Atención! El filtro de partículas se encaja siempre en el filtro de gas, pero este no puede encajarse en el filtro de partículas. El filtro de gas tiene que insertarse siempre en la máscara de respiración.

Cómo separar el filtro combinado de gas y partículas.

- Inserte una moneda en el espacio comprendido entre el borde inferior del filtro de partículas y la pequeña solapa moldeada que hay a un lado del filtro de gas.
- Apriete con firmeza y gire la moneda hasta que se levante el filtro. Fig 1b.

3.1.1.4 Prefiltro SR 221

El prefiltro Sundström SR 221 no es un elemento protector y nunca ha de usarse como protección primaria o para sustituir a un filtro de partículas. Se ha diseñado para evitar que las molestas partículas de polvo lleguen a los elementos de protección. Esto prolonga la vida útil de los filtros primarios. El soporte del prefiltro protege al filtro principal contra daños causados por el manejo.

3.1.2 Adaptador de aire comprimido

Cuando se utiliza la semimáscara con el adaptador de aire comprimido SR 307 es necesario seguir las instrucciones de uso del equipo correspondiente.

3.2 Montaje del filtro en la máscara

- Controle que se ha elegido el filtro adecuado y que no se ha sobrepasado la fecha de caducidad. (Indicada sobre el filtro y es válida a condición que no se haya abierto el embalaje.)
- Monte el filtro/filtro combinado en la máscara de manera que las flechas del filtro queden orientadas hacia el rostro del usuario. Compruebe atentamente que el borde del filtro encaja en todo el perímetro de la ranura interior de la montura del filtro.
- Monte el prefiltro SR 221 en el soporte correspondiente y apriételo hasta que encaje en el filtro.

Ver también las instrucciones de uso que correspondan al filtro.

3.3 Inspección antes del uso

- Compruebe que la máscara es del tamaño correcto.
- Compruebe que la máscara está completa, correctamente armada y bien limpia.
- Compruebe que el cuerpo de la máscara, las membranas, los asientos de las membranas y la sección de cabeza no presentan desgastes, cortes, grietas, ni faltan piezas o tienen otros defectos.
- Compruebe que el filtro adecuado está intacto y correctamente instalado.

3.4 Colocación

Fig. 2

- Qítense de la cabeza capuchas, gafas o protectores auriculares.
- Sujetando la máscara con una mano, agarre la hebilla de la correa y tire de la cinta de cabeza hasta que la almohadilla quede apretada contra la máscara.
- Deshaga cualquier nudo o enredo.
- Sujetando la hebilla, tire de la correa y pásela sobre la cabeza para colocarla alrededor del cuello.
- Deje que la máscara cuelgue sobre el pecho.
- Agarre la almohadilla con una mano y el filtro con la otra.
- Coloque la máscara sobre el rostro.
- Haga pasar la almohadilla sobre la cabeza y colóquela sobre esta.

Ajuste de la sección de cabeza, correa simple

- Agarre el extremo libre de la correa por detrás del cuello.
- Tire del extremo libre desde el cuello hasta que se abra la hebilla.
- Tire del extremo libre de la correa hasta que el respirador quede cómodamente colocado sobre el rostro.
- Utilice el pulgar y el dedo índice para cerrar la hebilla.
- Mueva el respirador hasta que se sienta cómodo.

Ajuste de la sección de cabeza, correa cuna

- Afloje las cintas elásticas.
- Ajuste la longitud de la cinta tirando de los extremos para que la máscara se ajuste de forma firme y cómoda.
- Mueva la máscara hacia el rostro hasta que encaje bien.

Control de ajuste

Utilice el soporte del prefiltro para comprobar que la máscara es hermética.

- Coloque el soporte del prefiltro en el filtro.
- Póngase la máscara.
- Coloque la palma de la mano ligeramente por encima del orificio del soporte del prefiltro para ajustarlo. Fig. 18.

Atención: No empuje demasiado fuerte para que la forma del respirador no se vea afectada.

- Respire hondo y deje de respirar durante unos 10 segundos.

Si la máscara está ajustada hará presión contra el rostro.

Si se detecta alguna fuga, compruebe las válvulas de inhalación y exhalación, ajuste las cintas de la sección de cabeza o cambie el respirador a un tamaño alternativo. Repita el control de ajuste hasta que no haya ninguna fuga.

3.5 Desmontaje

No se quite la máscara hasta haberse alejado del área de peligro.

- Sujete el filtro con una mano y la almohadilla de la cabeza con la otra. Tire hacia delante por encima de la cabeza.
- Baje el respirador hasta que quede apoyado sobre el pecho.
- Agarre la hebilla de la correa por detrás del cuello y tire de la sección de cabeza hacia adelante por encima de la cabeza para quitar la máscara.
- Limpie y guarde la máscara de la manera conveniente.

4. Mantenimiento

4.1 Limpieza

Para el cuidado diario, se recomienda el uso de las toallitas de limpieza Sundström SR 5226. Si la máscara está muy sucia, puede utilizarse una solución suave de jabón caliente (hasta +40 °C) y un cepillo suave. Se aclarará después con abundante agua limpia y se dejará secar al aire a temperatura ambiente. Si fuera necesario, pulverice la máscara con una solución de etanol o isopropanol al 70 % para su desinfección. Proceda de la manera siguiente:

- Quite el filtro, las tapas de las válvulas de exhalación y las membranas; la membrana de inhalación y la sección de cabeza. (Opcional – El correaje puede ser lavado, pero se debe secar muy bien.)

- Efectúe la limpieza según se ha descrito anteriormente. Las áreas críticas son las membranas de exhalación y los asientos de membrana cuyas superficies de contacto han de estar limpias y sin desperfectos.
- Inspeccione todas las piezas y, en caso necesario, ponga unas nuevas.
- Deje que se seque la máscara y ármela posteriormente.

Atención: nunca utilice disolventes para la limpieza.

4.2 Almacenamiento

La mejor manera de guardar la máscara, limpia y seca, es ponerla en la caja Sundstrom SR 230 o en la bolsa SR 339. Evite la luz directa del sol u otras fuentes de calor.

4.3 Esquema de mantenimiento

Necesidades mínimas de mantenimiento rutinario recomendadas, que garantizan que el equipo esté siempre en buen estado de uso.

	Antes del uso	Después del uso	Anualmente
Inspección visual	•		
Control de funcionamiento	•		
Limpieza		•	
Cambio de membrana			•
Cambio de la cinta de cabeza			•

4.4 Cambio de piezas

Utilice siempre piezas originales Sundström. No haga cambios en el equipo. El uso de piezas no originales o los cambios en el equipo pueden reducir su función protectora y poner en riesgo las homologaciones del producto.

4.4.1 Cómo cambiar la membrana de inhalación

- Acceda al interior del respirador y tire suavemente de la membrana. Fig. 1/7.
- Compruebe el borde de la válvula de inhalación. Tire suavemente de la solapa hasta que se suelte del perno.

4.4.2 Cómo cambiar las membranas de exhalación

Las membranas de exhalación están montadas sobre un manguito en el interior de la cubierta de la válvula a cada lado de la máscara. Fig. 1/5. Las cubiertas han de sustituirse siempre que se cambien las membranas.

- Desprenda las cubiertas de la válvula de los asientos de membrana. Fig. 1/6
- Levante las membranas haciendo palanca.
- Presionando, introduzca las membranas en las espigas. Compruebe con cuidado que las membranas están en contacto con los asientos en todo el perímetro.
- Introduzca presionando las cubiertas de la válvula en su sitio. Un clic indicará que la cubierta se ha introducido en su lugar.

4.4.3 Cómo cambiar la sección de cabeza

- Desenganche la sección de cabeza empujando los dos puntos de conexión hacia la fijación del filtro.
- Compruebe que las correas no están dobladas y monte la nueva sección de cabeza poniendo cada una de las piezas giratorias de plástico en la ranura y tirando de la misma hasta que encaje.

5. Características técnicas

Tamaño

La SR 100 se fabrica en tres tamaños, pequeño/mediano (S/M), mediano/grande (M/L) y grande/extragrande (L/XL).

Peso

Pequeño/medio: ≈ 165 g.
Medio/grande: ≈ 175 g.
Grande/extragrande: ≈ 185 g.

Materiales

El material y los pigmentos de la máscara SR 100 están aprobados para exposición a víveres, lo que minimiza el riesgo de alergias por contacto.

Todas las piezas de plástico están marcadas con códigos de material y símbolos de reciclaje.

Resistencia a la inhalación con un filtro de partículas

≈ 42 Pa, a 30 l/min.

Resistencia a la exhalación

≈ 73 Pa, a 160 l/min.

Intervalo de temperaturas

Temperatura de almacenamiento: de -20 a +40 °C con una humedad relativa (HR) inferior al 90 %.

Temperatura de funcionamiento: de -10 a +55 °C con una humedad relativa (HR) inferior al 90 %.

Vida útil en almacenamiento

Las semimáscaras SR 100 tienen una vida útil de 10 años a partir de la fecha de fabricación, que puede comprobarse en el calendario que se encuentra en la fijación del filtro de la máscara.

CE
2849

Con aprobación CE por
INSPEC Certification B.V.



Humedad relativa

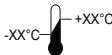

Intervalo de temperaturas

>XX<XX<

Denominación de materiales

6. Explicación de los símbolos



Consulte el manual
de instrucciones



Relojes de fecha, año y mes

7. Homologaciones

La semimáscara SR 100 está aprobada en conformidad con la norma EN 140:1998.

El certificado de homologación CE requerido por el Reglamento (UE) 2016/425 relativo a los EPI ha sido emitido por el organismo de certificación n.º 2849. Para conocer la dirección, consulte el reverso de las instrucciones de uso.

La declaración de conformidad de la UE está disponible en www.srsafety.com

Poolmask SR 100

ET

1. Üldine teave
2. Osad
3. Kasutamine
4. Hooldamine
5. Tehnilised andmed
6. Sümboli selgitus
7. Kinnitus

1. Üldine teave

Respiraatori kasutamine peab olema osa hingamisteede kaitseprogrammist. Lisateavet leiata standardist EN 529:2005. Nendes standardites sisalduvad nõuanded toovad esile hingamisteede kaitsevahendite programmi tähtsaid punkte, kuid ei asenda riiklikke ega kohalikke õigusnorme.

Kui te ei ole kindel õige seadme valikus ja selle hooldamises, pöörduge töandja või müügiesindaja poole. Samuti võite pöörduda Sundström Safety AB tehnikaosakonna poole.

1.1 Süsteemi kirjeldus

Respiraator koosnevad silikoonmaskist, mis katab kasutaja nina, suu ja lõua. Sellele on paigaldatud sisse- ja väljahingamisklapid, lihtsasti reguleeritav elastne pearihm, mis V-kujulise silmusena hoiab respiraatorit paigas, ning ka filtrihoidik standardsete Sundströmi filtrite ühendamiseks.

Sissehingatav õhk voolab läbi filtri ja sissehingamiseksile maski. Väljahingatav õhk eraldub läbi maskil paikneva kahe väljahingamisklapi.

Poolmaske saab kasutada kas filtreerimiseseadmena, kui neid kombineerida Sundströmi filtritega, või pideva vooluga hingamisaparaatidena, kui kombineerida neid koos SR 307 sururõhu lisaseadmega.

Saadaval on suur valik lisavarustust. Vt 2.2 Lisavarustus/varuosad.

1.2 Kasutamine

Sundströmi poolmaskid pakuvad kasutajale hingamiskaitset selliste õhu kaudu levivate saasteainetenagu osakeste, mikroorganismide, biokeemiliste ainete, gaaside/aurude ja nende ainete kombinatsioonide eest.

1.3 Hoiatused/piirangud

Riigiti võivad hingamiskaitsevahendite kasutamist reguleerivad eeskirjad erineda.

Seadet ei tohi kasutada järgmistel juhtudel.

- Kui te ei suuda maski proovimise ajal tihedalt pähe sobitada.
- Kui saasteained on tundmatud või neid ei ole võimalik piisavalt hästi tuvastada.
- Vahetult elule ja tervisele ohtliku saasteaine kontsentratsiooniga (IDLH) keskkondades.
- kus ümbritsev õhk on hapnikuga rikastatud või ei sisalda tavapärasest kogusest hapnikku;
- Kui hingamine on raskendatud.
- Kui tunnete peapööritust, iiveldust või muud ebamugavustunnet.
- Kui tunnete saasteainete lõhna või maitset.
- Kui mis tahes karvkate jääb naha ja maski tiheduspinna vahele (habemetüügas, habe, vuntsid või bakenbarded, mis katavad respiraatori pinda).
- Kui armid või teistsugused füüsilised tunnused võivad segada respiraatori korralikku sobitamist.

Eriti ettevaatlik tuleb olla seadme kasutamisel plahvatusohtlikus keskkonnas.

2. Osad

2.1 Tarnekomplekti kontrollimine

Kontrollige, et vahendikomplekt oleks täielikult vastavuses pakkelehega ja kahjustamata.

Pakkeleht

- Poolmask
- Eelfiltri hoidik
- Puhastuslapp
- ID-silt
- Eelfilter
- Hoiukott
- Kasutusjuhend

2.2 Lisavarustus/varuosad

Joonis 1

Toote nr Osa	tellimisnumber
SR 100 S/M poolmask	H01-2112
SR 100 M/L poolmask	H01-2012
SR 100 L/XL poolmask	H01-2812
1. Maskiraam	-
2. Filtrihoidik	-
3. SR 363 pearihm (üks rihm)	R01-2001
3. Pearihm (üks rihm), Lycra	T01-2002
3. SR 362 pearihm (kaks rihma), Lycra	R01-2002
4. Kilehoidik	-
5. Väljahingamiskile	-
6. Kaitsekaas	-
7. Sissehingamiskile	-
8. Eelfiltri hoidik	R01-0605
9. Eelfilter SR 221	H02-0312
10. P3 R, SR 510 osakeste filter	H02-1312
11. A1, SR 217 gaasifilter	H02-2512
11. A2, SR 218 gaasifilter	H02-2112
11. A2AX, SR 298 gaasifilter	H02-2412
11. ABE1, SR 315 gaasifilter	H02-3212
11. A2B2E1, SR 294 gaasifilter	H02-3312
11. K1, SR 316 gaasifilter	H02-4212
11. K2, SR 295 gaasifilter	H02-4312
11. ABEK1, SR 297 gaasifilter	H02-5312
Kombineeritud filter	
ABEK1-Hg-P3 R, SR 299-2	H02-6512
Kilede komplekt, joonis 4	R01-2014
Sissehingamiskile	-
Väljahingamiskiled	-
Kaitsekaaned	-
Hoolduskomplekt, joonis 5	R01-2005
Pearihm	-
Kilede komplekt	-
Eelfiltri hoidik	-
SR 64 kapuuts, joonis 6	H09-0301
SR 345 kapuuts, joonis 7	H09-1012
SR 346 kapuuts, joonis 8	H09-1112
SR 230 hoiukarp, joonis 9	H09-3012
SR 339 hoiukarp, joonis 10	H09-0112
SR 324 häälevõimendi, joonis 11	T01-1217
SR 328 testadapter, joonis 12	T01-1202
SR 336 metallvõrgust ketas	T01-2001
SR 368 ID-silt	R09-0101
SR 5226 puhastuslapid, (50 tk karbis, joonis 13)	H09-0401

3. Kasutamine

3.1 Kokkupanek

3.1.1 Filter

Erinevaid filtreid saab eristada filtri sildi värvi- ja kaitsemärgistuse alusel.

Märkus. Osakeste filter kaitseb ainult osakeste eest. Gaasifilter kaitseb ainult gaaside/aurude eest. Kombineeritud filter kaitseb nii gaaside/aurude kui ka osakeste eest.

3.1.1.1 Osakeste filtrid

Kõik Sundströmi osakeste filtrid püüavad kinni ja ladustavad osakesi filtreerimiseadmesse. Kui püütud saasteaine kogus seadmes suureneb, siis suureneb ka hingamistakistus. Asendage filter, kui hingamistakistus muutub ebamugavaks. Filtrid on piiratud kasutuseaga tarbekaubad. Tugeva surve või löögi alla satunud või nähtava kahjustusega filter tuleb kohe kasutuselt kõrvaldada.

3.1.1.2 Gaasifiltrid

Iga gaasifilter on välja töötatud selleks, et pakkuda hingamiskaitset spetsiifiliste saasteainete eest. Gaasifilter absorbeerib ja/või adsorbeerib saastatud atmosfäärist spetsiifilisi aure ja gaase. See protsess jätkub kuni adsorbendi küllastumise ning saasteaine läbipääsemiseni.

3.1.1.3 Kombineeritud filtrid

Kui keskkonnas leidub nii gaase kui ka osakesi (näiteks püstolpihustiga värvimisel), tuleb gaasi ja osakeste filtrid omavahel kombineerida.

- Asetage osakeste filter filtrihoidiku peale. Võtke mõlemast kaitsevahendist kinni.
- Vajutage tugevalt, kuni kuulete, kuidas osakeste filter kinnitub klõpsatusega gaasifiltrile. Joonis 1a.
- Paigutage eelfilter eelfiltri hoidikusse.
- Kinnitage eelfiltri hoidik filtrile või filtrihoidikule.

Märkus. Osakeste filter kinnitub alati klõpsatusega gaasifiltri külge, kuid gaasifilter ei kinnitu klõpsatusega osakeste filtri külge. Gaasifilter sisestatakse alati respiraatorisse.

Kombineeritud gaasi- ja osakeste filtri eraldamine

- Asetage münt osakeste filtri alumise ääre ja gaasifiltri küljele vormitud väikese saki vahele.
- Suruge tugevalt ning keerake münti, kuni filter plõksatusega eemaldub. Joonis 1b.

3.1.1.4 Eelfilter SR 221

Sundströmi SR 221 eelfilter ei ole kaitseelement ja seda ei tohi kunagi kasutada põhilise kaitseelemendina või osakeste filtri asemikuna.

See on välja töötatud selleks, et ennetada kahjulike osakeste jõudmist kaitsevahenditeni. Nii pikeneb ka põhifiltri eluiga. Eelfiltri hoidik kaitseb põhifiltrit käitlemiskahjustuste eest.

3.1.2 Suruõhu lisaseade

Kui poolmaski kasutatakse SR 307 suruõhu lisaseadmega, tuleb järgida ka selle seadme kasutusjuhendit.

3.2 Filtri paigaldamine maskile

- Kontrollige, et olete valinud õige filtri ja et selle viimane kasutuskuupäev ei ole möödunud. (Kuupäev on filtril ja on kehtiv, juhul kui filtri pakend on avamata).
- Filtrit / kombineeritud filtrit maskile paigaldades peavad filtri nooled osutama kasutaja näo poole. Kontrollige tähelepanelikult, et filtri kant asub täielikult filtri servas paiknevas soones.
- Paigaldage eelfilter SR 221 eelfiltri hoidikusse ja vajutage see filtris paiknevasse sobivasse kohta.

Lugege ka sobiva filtri kasutusjuhendit.

3.3 Kasutamiseelne kontroll

- Kontrollige, et mask on õiges suuruses.
- Kontrollige, et mask oleks ühtne, õigesti kokku pandud ja täielikult puhastatud.
- Kontrollige, et maskiraam, kiled, kilehoidikud ja rihm ei oleks kulunud, pragunenud, lagunenu ega teiste defektidega.
- Kontrollige, et õige filter oleks kahjustamata ja õigesti paigaldatud.

3.4 Päheseadmine

Joonis 2

- Eemaldage mis tahes kapuutsid, prillid või kõrvakaitsmed.
- Hoides maski ühes käes, võtke klambrist kinni ja tõmmake pearihma maskile peale, kuni padjake on tugevalt vastu maski.
- Eemaldage keerud ja sasipuntrad.
- Klambrist kinni hoides, tõmmake rihm üle pea ja paigutage see ümber kaela.
- Mask võib rinnal rippuda.
- Võtke padjakesest ühe ja maskist teise käega kinni.
- Hoidke maski vastu nägu.
- Tõmmake padjake üle pea ja paigutage see oma pealaele.

Rihmade reguleerimine, üks rihm

- Sirutage käsi kukla taha ja haarake rihma otsast.
- Tõmmake rihma otsa kaelast nii kaua eemale, kuni klamber tuleb lahti.
- Tõmmake rihma otsaniikaua, kuni respiraator on mugavalt näole sobitunud.
- Kasutage põialt ja nimetissõrme, et klambrit kinni suruda.
- Liigutage respiraatorit, kuni see paigutub mugavalt.

Rakmete, pearihma reguleerimine

- Lõdvendage elastsed rihmad.
- Reguleerige rihma pikkust nii, et mask istuks kindlalt ja mugavalt, tõmmates rihmaotsi.
- Viige mask näole, kuni see sobib hästi.

Tihedustest

Maski hermeetilisuse kontrollimiseks kasutage eelfiltri hoidikut.

- Paigutage eelfiltri hoidik filtrisse.
- Pange mask pähe.
- Katke peopesaga kergelt eelfiltri hoidikus asuv ava, et mask hermeetiliseks muuta. Joonis 18.

MÄRKUS! Ärge suruge nii kõvasti, et muudate respiraatori kuju.

- Hingake sügavalt sisse ja hoidke umbes 10 sekundit hinge kinni.

Kui mask on tihedalt näos, siis liubub see vastu nägu.

Kui tuvastate lekke, kontrollige sisse- ja väljahingamisklappe, reguleerige pearihma või valige teise suurusega respiraator. Korrake tihedustesti, kuni leket enam ei esine.

3.5 Äravõtmine

Maski ei tohi enne eemaldada, kui olete ohtlikust alast turvalises kauguses.

- Võtke filtrist ühe ja padjakesest teise käega kinni. Tõmmake padjake üle pea.
- Tõmmake respiraatorit allapoole, et see jääks rinnale rippuma.
- Sirutage käsi kukla taha, haarake klambrist, tõmmake pearihm üle pea ja eemaldage mask.
- Puhastage ja hoiustage mask vastavalt juhistelet.

4. Hooldamine

4.1 Puhastamine

Igapäevaseks hooldamiseks soovime kasutada Sundströmi puhastuslappe SR 5226. Kui mask on väga määrdunud, kasutage sooja (kuni +40 °C) väikese kontsentratsiooniga seebilahust ja pehmet harja. Pärast pesemist loputage puhta veega ja laske kuivada toatemperatuuril. Vajaduse korral pihustage näokaitsmele desinfitseerimiseks 70% etanooli- või isopropanoolilahust. Toimige järgmiselt.

- Eemaldage filter, väljahingamisklappide ja kilede katted, sissehingamiskile ja pearihm. (Valikuline toiming: pearihmu võib pesta, kuid nende kuivamine võtab rohkem aega).
- Puhastage eespool kirjeldatud juhiste kohaselt. Olulisimad detailid on väljahingamiskiled ja kilehoidikud, mille kontaktpinnad peavad olema puhtad ja kahjustusteta.
- Uurige kõiki osi põhjalikult ning asendage need vajaduse korral uutega.
- Jätke mask kuivama ning hiljem pange uuesti kokku.

MÄRKUS! Ärge kasutage puhastamiseks kunagi lahusteid.

4.2 Hoidmine

Parim viis maski hoiustamiseks (puhtas ja kuivas kohas) on kasutada Sundström SR 230 hoiukarpi või SR 339 hoiukotti. Vältige selle satumist otsese päikesevalguse kätte või teiste soojusallikate mõjualasse.

4.3 Hoolduskava

Soovitatavad miinimumnõuded hooldamiseks, mis tagavad alati töökorras varustuse.

	Enne kasutamist	Pärast kasutamist	Kord aastas
Visuaalne kontroll	•		
Talituskontroll	•		
Puhastamine		•	
Kile vahetamine			•
Pearihma vahetamine			•

4.4 Osade vahetamine

Kasutage ainult Sundströmi originaalvaruosi. Seadme modifitseerimine on keelatud. Mit-teoriginaalvaruosade kasutamine või kait-

sevahendi modifitseerimine võib vähendada seadme kaitsevõimet ja tühistab seadmele antud heakskiidud.

4.4.1 Sissehingamiskile vahetamine

- Sirutage sõrmed respiraatorisse ja tõmmake sissehingamiskile õrnalt välja. Joonis 1/7.
- Kontrollige sissehingamisklapi äärt. Venitage lapakat õrnalt, kuni see libiseb üle tihti.

4.4.2 Väljahingamiskilede vahetamine

Väljahingamiskiled on paigaldatud klapi katiku sisekülje korgile maskiraami mõlemal poolel. Joonis 1/5. Katikuid tuleks vahetada iga kord, kui kilesid vahetatakse

- Keerake klapi katikud kilehoidikutelt maha. Joonis 1/6.
- Võtke kiled ära.
- Paigaldage korkidele uued kiled. Kontrollige hoolikalt, et kiled katavad kilehoidikuid täies ulatuses.
- Vajutage klapi katik oma kohale. Klõpsatus annab märku, et katik on õigele kohale kinnitunud.

4.4.3 Pearihma vahetamine

- Eemaldage pearihm, vajutades kahte ühendusülili filtri hoidiku suunas.
- Kontrollige, et rihmades ei ole keerde, ning asendage vanad rihmad uutega, surudes iga plastliigendi vastavasse pilusse ning tõmmates seda, kuni kuulete klõpsatust.

5. Tehnilised andmed

Suurus

Poolmaski SR 100 valmistatakse kolmes suuruses: väike/keskmine (S/M), keskmine/suur (M/L) ja suur/üli suur (L/XL).

Mass

Väike/keskmine: \approx 165 g.
Keskmine/suur: \approx 175 g.
Suur/üli suur: \approx 185 g.

Materjalid

SR 100 maskiraami materjal ja värvaine on saanud kinnituse ainetega kokkupuuteks, mis minimeerib kontaktallergiate riski. Kõik plastosad on märgistatud materjali numbritega ja ringlussevõtu märgistustega.

Sissehingamistakistus koos osakeste filtriga
 \approx 42 Pa, väärtusel 30 l/min.

Väljahingamistakistus
 \approx 73 Pa, väärtusel 160 l/min.

Temperatuurivahemik

Hoiustamistemperatuur: vahemikus -20 kuni $+40$ °C ja suhtelise õhuniiskusega alla 90%.
Kasutamistemperatuur: vahemikus -10 kuni $+55$ °C ja suhtelise õhuniiskusega alla 90%.

Kõlblikkusaeg

Poolmaski SR 100 kolblikkusaeg on 10 aastat, valmistamiskuupäevast, mille saab kindlaks teha maski filtri hoidikus olevalt kuupäeva märgistusest.

6. Sümboli selgitus



Vaadake kasutusjuhendit



Kuupäeva kellad, aasta ja kuu



CE-kinnitus
INSPEC Certification B.V. poolt



Suhteline niiskus

$-XX^{\circ}\text{C}$  $+XX^{\circ}\text{C}$ Temperatuurivahemik
 $>XX\%<$ Materjali märgistus

7. Kinnitus

Poolmask SR 100 on saanud heakskiidu vastavalt standardile EN 140:1998.

PPE määruse (EL) 2016/425 tüübikinnituse sertifikaadi on väljastanud teavitatud asutus nr 2849. Aadressi leiate kasutusjuhendi tagakaanelt.

ELi vastavusdeklaratsioon on saadaval aadressil www.srsafety.com

Puolinaamari

SR 100

FI

1. Yleistä tietoa
2. Osat
3. Käyttö
4. Huolto
5. Tekniset tiedot
6. Symbolit
7. Hyväksynnät

1. Yleistä tietoa

Hengityssuojaimen käytön on oltava osa hengityssuojainohjelmaa. Katso lisäohjeita standardista EN 529:2005. Tässä standardissa annetaan tietoja tärkeistä hengityssuojainohjelman aspekteista, mutta se ei korvaa kansallisia tai paikallisia määräyksiä.

Jos olet epävarma varustuksen valinnan tai huollon suhteen, kysy neuvoa työnjohdolta tai ota yhteyttä myyjään. Voit myös ottaa yhteyttä Sundström Safety AB:n tekniseen tukeen.

1.1 Järjestelmän kuvaus

Naamarit ovat silikonia. Naamarin runko peittää nenän, suun ja leuan. Se on varustettu venttiileillä sisään- ja uloshengitystä varten. Helposti säädettävä V:n muotoinen nauha pitää naamarin paikallaan ja siinä on liitäntä suodattimen tai paineilmalaitteen asentamista varten. Sisäänhengitysilmä kulkee suodattimen ja sisäänhengitysventtiiliin kautta. Käytetty ilma johdetaan ulos naamarista kahden uloshengitysventtiilin kautta.

Puolinaamareita käytetään joko Sundströmin suodatinohjelmaan kuuluvien suodattimien tai paineilmalaitteen SR307 kanssa. Paineilmalaitte toimii vakiovirtauksella toimivana hengityslaitteena standardin EN 14594:2005 mukaisesti. Saatavilla on laaja valikoima lisävarusteita, katso 2.2 Lisävarusteet/varaosat.

1.2 Käyttöalue

Sundströmin puolinaamarit suojaavat ilmassa olevilta epäpuhtauksilta sekä kiinteiltä ja määrittä hiukkasilta, mikro-organismeilta, biokeemillisilta aineilta, kaasuilta/höyryiltä ja näiden epäpuhtauksien yhdistelmiltä.

1.3 Varoitukset/rajoitukset

Näiden varoitusten lisäksi voi olla paikallisia tai kansallisia määräyksiä, jotka on otettava huomioon.

Laitteistoa ei saa käyttää:

- jos sovituskoe ei onnistu
- jos epäpuhtauksia ei tunneta tai niistä varoitavat tiedot ovat puutteelliset
- välittömästi hengelle tai terveydelle vaarallisissa (IDLH) ympäristöissä
- ympäristöissä, joissa ilma on happirikasta tai happipitoisuus on epänormaali
- jos hengittäminen tuntuu vaikealta
- jos tunnet huimausta, pahoinvointia tai muuten fyysisesti tai psyykkisesti epämukavaa oloa
- jos tunnet epäpuhtauksien hajua tai makua
- jos parta, viikset tai pulisongit jäävät ihon ja kasvo-osan väliin niin, että naamaria ei saa tiiviiksi
- jos epätavalliset kasvonpiirteet/kasvojen koko estävät hengityssuojaimen tiiviin sovittamisen paikalleen.

Noudata varovaisuutta käyttäessä laitteistoa räjähdysriskissä ilmassa.

2. Osat

2.1 Toimitustarkastus

Tarkasta, että laitteisto on pakkausluettelon mukaan täydellinen ja vahingoittumaton.

Pakkausluettelo

- Puolinaamari
- Esisuodattimen pidike
- Puhdistusliina
- ID-tarra
- Esisuodatint
- Säilytyspussi
- Käyttöohjeet

2.2 Lisävarusteet/varaosat

Kuva 1

Nro Osa	Tilausnro
Puolinaamari SR 100 S/M	H01-2112
Puolinaamari SR 100 M/L	H01-2012
Puolinaamari SR 100 L/XL	H01-2812
1. Naamarin runko	-
2. Suodattimen kehys	-
3. Nauhasto, yksinkertainen SR 363	R01-2001
3. Nauhasto, yksinkertainen, Lycra	T01-2002
3. Nauhasto, jaettu SR 362, Lycra	R01-2002
4. Venttiiliin liitin	-
5. Uloshengityskalvo	-
6. Suojus	-
7. Sisäänhengityskalvo	-
8. Esisuodattimen pidike	R01-0605
9. Esisuodatin SR 221	H02-0312
10. Hiukkassuodatin P3 R, SR 510	H02-1312
11. Kaasusuodatin A1, SR 217	H02-2512
11. Kaasusuodatin A2, SR 218	H02-2112
11. Kaasusuodatin A2AX, SR 298	H02-2412
11. Kaasusuodatin ABE1, SR 315	H02-3212
11. Kaasusuodatin A2B2E1, SR 294	H02-3312
11. Kaasusuodatin K1, SR 316	H02-4212
11. Kaasusuodatin K2, SR 295	H02-4312
11. Kaasusuodatin ABEK1, SR 297	H02-5312
Yhdistelmäsuodatin ABEK1-Hg-P3 R,	
SR 299-2	H02-6512
Kalvosarja, kuva 4	R01-2014
Sisäänhengityskalvo	-
Uloshengityskalvo	-
Suojus	-
Huoltosarja, kuva 5	R01-2005
Nauhasto	-
Kalvosarja	-
Esisuodattimen pidike	-
Kertakäyttöhappu SR 64, kuva 6	H09-0301
Suojahappu SR 345, kuva 7	H09-1012
Suojahappu SR 346, kuva 8	H09-1112
Säilytyslaatikko SR 230, kuva 9	H09-3012
Säilytyslaukku SR 339, kuva 10	H09-0112
Äänenvahvistin SR 324, kuva 11	T01-1217
Testisovitin SR 328, kuva 12	T01-1202
Teräsverkkolevy SR 336	T01-2001
ID-tarra SR 368	R09-0101
Puhdistusliina SR 5226,	
50 kpl/rasia, kuva 13	H09-0401

3. Käyttö

3.1 Asennus

3.1.1 Suodatin

Eri suodattimet tunnistetaan suodatintarran värikoodin ja muiden merkintöjen perusteella. Huomaa, että hiukkassuodatin suojaa vain hiukkasilta ja kaasusuodatin vain kaasuilta ja höyryiltä. Yhdistelmäsuodatin suojaa hiukkasten ja kaasujen/höyryjen yhdistelmältä.

3.1.1.1 Hiukkassuodatin

Sundströmin hiukkassuodatin on mekaaninen suodatin, joka vangitsee hiukkaset suodatinmateriaaliin. Kun kertyneiden hiukkasten määrä kasvaa, kasvaa myös hengitysvastus. Vaihda suodatin, kun hengitysvastus alkaa tuntua epämukavalta. Suodatin, jota on käsitelty kova-kouraisesti ja esimerkiksi altistettu mekaaniselle paineelle tai joka vaikuttaa vahingoittuneelta, pitää vaihtaa välittömästi.

3.1.1.2 Kaasusuodatin

Kukin kaasusuodatin suojaa erityiseltä aineelta tai aineryhmältä. Kaasusuodatin absorboitietyn määrän epäpuhtauksia, kunnes se kyllästyy. Kyllästymisen jälkeen epäpuhtauksia vuotaa yhä enemmän. Suodatin pitää vaihtaa hyvissä ajoin ennen kuin näin tapahtuu. Tämä on parasta tehdä työpaikan altistumismittausten jälkeen. Kun tämä ei ole mahdollista, suosittelemme suodattimen vaihtamista yhden työviikon jälkeen tai aikaisemmin, jos havaitaan epäpuhtauksien hajua tai makua.

3.1.1.3 Suodatin yhdistelmä

Töissä, joissa esiintyy sekä hiukkasia että kaasuja/höyryjä, esimerkiksi ruiskumaalauksessa, kaasusuodatinta pitää käyttää yhdessä hiukkassuodattimen kanssa.

- Aseta hiukkassuodatin kaasusuodattimen päälle ja tartu niihin molemmilla käsillä.
- Purista sormilla suodattimien ulkoreunoista, kunnes kuulet napsahduksen sen merkiksi, että suodattimet on kytketty yhteen. Kuva 1a.
- Aseta esisuodatin esisuodattimen pidikkeeseen.
- Paina esisuodattimen pidike kiinni suodatin yhdistelmään.

Ota huomioon, että hiukkassuodatin asennetaan aina kaasusuodattimen eteen ja kaasusuodatin asennetaan aina naamariin.

Suodatinyhdistelmän erottaminen

- Laitat kolikko hiukkassuodattimen alareunan ja kaasusuodattimen kannan väliseen rakoon.
- Painaja väännä kolikolla, kunnes suodattimet irtoavat toisistaan. Kuva 1b.

3.1.1.4 Esisuodatin SR 221

Esisuodatin SR 221 on suodatin ilman erillistä suojavaikutusta. Sitä voi käyttää vain yhdessä pääsuodattimen kanssa jälkimmäisen käyttöajan pidentämiseksi. Esisuodattimen tarkoituksena on siepata suurempia ei-hengitettäviä hiukkasia, jotka muuten tekisivät pääsuodattimesta liian nopeasti käyttökelvottoman.

3.1.2 Paineilmalaite SR 307

Kun naamarin kanssa käytetään paineilmalaitetta SR 307, sen käyttöoppaaseen pitää tutustua huolellisesti.

3.2 Suodattimen asennus

- Tarkista, että suodatin on tarkoitettu käyttötarkoitukseen eikä ole ohittanut viimeistä käyttöpäivää. Tämä ilmoitetaan suodattintarrassa ja koskee avaamattomassa pakkauksessa olevaa suodatinta.
 - Asenna suodatin naamariin suodattimen tapit kohti naamaria. Tarkista, että suodatin on pohjassa suodatinkehyksessä ja sen kaulus on tiiviisti koko suodattimen ympärillä.
 - Asenna esisuodatin suodattimen pidikkeeseen ja paina se kiinni suodattimeen.
- Tutustu myös suodattimen käyttöohjeisiin.**

3.3 Tarkista ennen käyttöä

- Tarkista, että naamari on oikean kokoinen.
- Tarkista, että naamari on täydellinen, oikein asennettu ja hyvin puhdistettu.
- Tarkista naamarin runko, kalvo ja istukka. Korjaa vahingoittuneet tai muuten vialliset osat.
- Tarkista, että on valittu oikea suodatin ja se on asennettu oikein.

3.4 Pukeminen

Kuva 2

- Riisu mahdolliset silmälasit, suojahuput ja kuulosuojaimet.
- Pidä naamarista yhdellä kädellä, tartu nauhaston solkeen ja vedä niin, että tukilevy on naamaria vasten.
- Tarkista, että resori ei ole vinoissa.
- Tartu solkeen, vedä resori pään yli ja aseta se kaulan ympärille.
- Anna naamarin roikkua kaulan ympärillä rintaa vasten.
- Pidä kiinni suodattimesta yhdellä kädellä ja tukilevystä toisella.
- Vedä naamari kasvoja kohti.
- Vedä tukilevy pään yli ja anna sen levätä päälakea vasten.

Nauhaston säätäminen, yksinkertainen

- Tartu resorin vapaasta päästä niskan takana.
- Vedä päästä niin, että solki aukeaa.
- Säädä nauhan pituutta niin, että naamari asettuu vakaasti ja mukavasti.
- Sovita naamari hyvin kasvoja vasten.

Valjaiden säätö, hihnasto

- Löysää joustavat hihnat.
- Säädä hihnojen pituutta vetämällä niiden päistä siten, että naamari istuu tiukasti ja mukavasti.
- Asettele naamaria kasvoille, kunnes se istuu hyvin.

Tiiviydesti

Tarkista esisuodattimen avulla, että naamari on tiivis.

- Asenna esisuodatin suodattimeen.
 - Pue naamari.
 - Aseta kämmen kevyesti mutta tiiviisti esisuodattimen reiän päälle. Katso kuva 3.
- HUOMAA!** Älä paina niin kovaa, että se vaikuttaa naamarin muotoon.
- Vedä syvään henkeä ja pidätä hengitystä noin 10 sekuntia.
- Jos naamari on tiivis, se painuu kasvoja vasten.

Jos ilmenee vuotoa: tarkasta sisään- ja ulos-hengityskalvo, säädä nauhasto tai vaihda toiseen/toisen kokoiseen naamariin. Toista tiiviydesti, kunnes vuotoa ei enää esiinny.

3.5 Riisuminen

Älä riisu naamaria, ennen kuin olet poistunut työalueelta.

- Tartu suodattimeen yhdellä kädellä ja tukilevyynto isella. Vedä nauhasto pään yli.
- Vedä naamari alas niin, että se on rintaa vasten.

- Tartu resoriin niskan takana ja vedä se pään yli.
- Puhdista resori tarvittaessa ja säilytä sitä kohdan 4.2. mukaisesti.

4. Huolto

4.1 Puhdistaminen

Sundströmin puhdistusliinaa SR 5226 suositellaan päivittäiseen puhdistamiseen. Vaikeampi lika voidaan puhdistaa miedolla saippualliuoksella (enintään +40 °C) ja pehmeällä harjalla. Huuhtele puhtaalla vedellä ja annakuivua huoneenlämmössä. Tarvittaessa naamari voidaan desinfioida ruiskuttamalla sille 70-prosenttista etanoli- tai isopropanoliliuosta.

- Irrota suodattimet, venttiilin suojus, kalvot ja nauhasto. Nauhasto voidaan myös pestä mutta sen kuivuminen kestää kauemmin.
- Puhdista kuten edellä kuvataan. Kriittiset osat ovat uloshengityskalvo ja venttiili-istukka, joissa pitää olla puhtaat ja ehjät kosketuspinnat.
- Tarkasta kaikki osat ja vaihda tarvittaessa.
- Anna naamarin kuivua ja kokoa sitten uudelleen.

HUOMAA! Älä koskaan käytä liuottimia puhdistamiseen.

4.2 Varoitus

Naamari säilyy parhaiten hyvin puhdistettuna Sundströmin säilytyslaatikossa SR 230 tai säilytyslaukussa SR 339. Vältä suoraa auringonvaloa tai muita lämmönlähteitä.

4.3 Huolto-ohjelma

Suosittelut minimivaatimukset, joilla varmistat laitteiston pysymisen toimintakunnossa.

	Ennen käyttöä	Käytön jälkeen	Vuosittain
Silmämääräinen tarkastus	•		
Toimintatarkastus	•		
Puhdistaminen		•	
Kalvon vaihto			•
Nauhaston vaihto			•

4.4 Osien vaihto

Käytä aina Sundströmin alkuperäisiä osia. Älä muuta varustusta.

Piraattiosien käyttö tai varustuksen muuttaminen voi heikentää turvallisuutta ja vaarantaa tuotteen hyväksynnän.

4.4.1 Sisäänhengityskalvon vaihtaminen

- Kalvo on naamarin sisällä suodattimen sisäpuolella. Vedä kalvo irti. Kuva 1/7.
- Tarkasta uusi kalvo ja paina se paikalleen.

4.4.2 Uloshengityskalvojen vaihto

Uloshengityskalvot asennetaan tappiin venttiilin suojuksen alle naamarin molemmille puolille. Kuva 1/5 Venttiilin suojus vaihdetaan samanaikaisesti kalvon kanssa.

- Avaa venttiilin istukan suojus. Kuva 1/6.
- Nosta kalvo irti.
- Aseta uudet kalvot tappeihin. Tarkista huolellisesti, että kalvo on venttiilin istukkaa vasten joka puolelta.
- Aseta venttiilin suojus paikalleen. Kuulet napsahduksen, kun se on paikallaan.

4.4.3 Nauhaston vaihto

- Löysää nauhastoa painamalla pidikkeitä suodatinkorkeuden suuntaan.
- Tarkista, että uusi nauhasto ei ole kiertynyt ja asenna se asettamalla nauhaston tapit pidikkeiden reikiin ja vetämällä resorista, kunnes ne ovat oikeassa asennossa.

5. Tekniset tiedot

Koot

SR 100 on saatavilla kolmessa koossa, S/M, M/L ja L/XL.

Paino

S/M: = 165 g.
M/L: = 175 g.
L/XL: = 185 g.

Materiaalit

Naamarin SR 100 rungon materiaalin on hyväksytty kosketukseen elintarvikkeiden kanssa, mikä minimoi kosketusallergiariskin. Kaikki muoviosat on merkitty materiaalikoodilla ja kierrätysymbolilla.

Sisäänhengitysvastus hiukkassuodattimen kanssa
≈ 42 Pa/30 l/min

Uloshengitysvastus

≈ 73 Pa/160 l/min

Lämpötila-alue

- Säilytyslämpötila -20 - +40 °C ja suhteellinen kosteus alle 90 %.
- Käyttölämpötila -10 - +55 °C ja suhteellinen kosteus alle 90 %.

Säilytysaika

Naamarin SR 100 säilytysaika on 10 vuotta valmistuspäivästä, joka ilmenee naamarin suodatinkehityksen päivämäärärenkaasta.

6. Symbolit



Katso käyttöohjeet



Päivämäärä, vuosi ja kuukausi



CE-hyväksynnän antanut
INSPEC, ilmoitettu elin 2849.



Suhteellinen kosteus

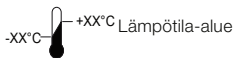

>XX+XX< Materiaalin kuvaus

7. Hyväksynät

SR 100 on tyyppihyväksytty standardin EN 140:1998 mukaisesti.

Tyyppihyväksyntä PPE-asetuksen (EU) 2016/425 mukaisesti saatu ilmoitetulta elimeltä nro 2849. Osoite on kannen takasivulla.

EU-vaatimusten mukaisuusvakuutus on saatavilla osoitteessa www.srsafety.com

Demi-masque SR 100

FR

1. Informations générales
2. Éléments
3. Utilisation
4. Entretien
5. Caractéristiques techniques
6. Signification des symboles
7. Homologation

1. Informations générales

L'utilisation d'un respirateur doit faire partie d'un programme de protection respiratoire. Pour en savoir plus, consultez la norme EN 529:2005. Les recommandations formulées dans ces normes mettent en avant les aspects fondamentaux d'un programme de protection respiratoire sans toutefois se substituer aux réglementations nationales ou locales.

En cas de doutes quant au choix ou au mode d'entretien de l'équipement de protection respiratoire, demandez conseil à votre responsable d'encadrement ou contactez le point de vente de cet équipement. Il est également possible de s'adresser directement au service technique de Sundström Safety AB.

1.1 Description du système

Le respirateur est composé d'un masque fabriqué en silicone, qui couvre le nez, la bouche et le menton de l'utilisateur. Il est équipé de valves d'inspiration et d'expiration, d'un jeu de brides élastiques facilement ajustables en forme de V servant à maintenir le respirateur en place et d'une monture de filtre permettant de raccorder des filtres Sundström standard. L'air inspiré pénètre dans le masque en traversant un filtre et une membrane d'inspiration. L'air expiré est évacué du masque par l'intermédiaire de deux valves d'expiration.

Les masques sont utilisés comme des appareils de filtrage et sont utilisés en combinaison avec les filtres de la gamme Sundström, ou avec le système à air comprimé SR 307 qui sert ensuite d'appareil respiratoire avec un flux continu pour raccordement à une alimentation en air comprimé.

De très nombreux accessoires sont disponibles. Voir 2.2 Accessoires/pièces de rechange.

1.2 Domaines d'applications

Les demi-masques Sundström offrent à l'utilisateur une protection respiratoire contre les polluants en suspension dans l'air comme les particules, les micro-organismes, les substances biochimiques, les gaz/vapeurs et les combinaisons de ces substances.

1.3 Mises en garde/limitations

Notez que les règles d'utilisation de l'équipement de protection respiratoire peuvent varier d'un pays à l'autre.

L'équipement ne doit pas être utilisé :

- Si vous n'arrivez pas à obtenir l'étanchéité du masque lors de l'essai d'adaptation.
- Lorsque les pollutions n'ont pas été définies ou en cas de propriétés d'avertissement insuffisantes.
- Si l'environnement concerné présente un danger immédiat pour la vie ou la santé (IDLH).
- Dans des environnements où l'air ambiant est enrichi en oxygène ou ne présente pas une teneur en oxygène normale.
- Si vous éprouvez des difficultés à respirer.
- Si vous ressentez des vertiges, des nausées ou d'autres désagréments.
- Si vous décelez une odeur ou un goût de pollution.
- Si vous portez une barbe de plusieurs jours, une barbe naissante, la barbe, la moustache ou des favoris, qui empêchent une parfaite étanchéité du demi-masque et qui se situent sur la surface du respirateur.
- Si vous avez des cicatrices ou toutes autres marques physiques pouvant affecter l'étanchéité du respirateur.

Il convient d'être prudent lorsque vous utilisez l'équipement dans des atmosphères explosives.

2. Éléments

2.1 Vérification du contenu de la livraison

Contrôlez qu'il ne manque rien par rapport à la liste du contenu de l'emballage et que tout est en bon état.

Liste du contenu de l'emballage

- Demi-masque
- Porte-préfiltre
- Serviette de nettoyage
- Étiquette d'identification
- Préfiltre
- Pochette de rangement
- Mode d'emploi

2.2 Accessoires/pièces de rechange

Fig. 1

N° Pièce	Référence
Demi-masque SR 100 S/M	H01-2112
Demi-masque SR 100 M/L	H01-2012
Demi-masque SR 100 L/XL	H01-2812
1. Jupe de masque	-
2. Monture de filtre	-
3. Jeu de brides SR 363, sangle simple	R01-2001
3. Jeu de brides, sangle simple, Lycra	T01-2002
3. Jeu de brides SR 362, dont un partagé en deux, Lycra	R01-2002
4. Siège de la membrane	-
5. Membrane d'expiration	-
6. Capuchon de protection	-
7. Membrane d'inspiration	-
8. Porte-préfiltre	R01-0605
9. Préfiltre SR 221	H02-0312
10. Filtre à particules P3 R, SR 510	H02-1312
11. Filtre à gaz A1, SR 217	H02-2512
11. Filtre à gaz A2, SR 218	H02-2112
11. Filtre à gaz A2AX, SR 298	H02-2412
11. Filtre à gaz ABE1, SR 315	H02-3212
11. Filtre à gaz A2B2E1, SR 294	H02-3312
11. Filtre à gaz K1, SR 316	H02-4212
11. Filtre à gaz K2, SR 295	H02-4312
11. Filtre à gaz ABEK1, SR 297	H02-5312
Combinaison filtre/filtre ABEK1-Hg-P3 R, SR 299-2	H02-6512
Jeu de membranes. Fig. 4	R01-2014
Membrane d'inspiration	-
Membranes d'expiration	-
Capots de protection	-
Nécessaire d'entretien. Fig. 5	R01-2005
Jeu de brides	-
Jeu de membranes	-
Porte-préfiltre	-

Cagoule protectrice SR 64. Fig 6	H09-0301
Cagoule protectrice SR 345. Fig 7	H09-1012
Cagoule protectrice SR 346. Fig 8	H09-1112
Étui de rangement SR 230. Fig. 9	H09-3012
Pochette de rangement SR 339. Fig. 10	H09-0112
Amplificateur vocal SR 324. Fig. 11	T01-1217
Adaptateur d'essai SR 328. Fig. 12	T01-1202
Disque d'acier SR 336	T01-2001
Étiquette d'identification SR 368	R09-0101
Serviettes de nettoyage SR 5226 boîte de 50. Fig 13	H09-0401

3. Utilisation

3.1 Montage

3.1.1 Filtre

Vous pouvez identifier les différents filtres d'après leur couleur et la désignation de protection du filtre figurant sur l'étiquette.

Remarque : le filtre à particules protège uniquement contre les particules. Le filtre à gaz protège uniquement contre les gaz et les vapeurs. Le filtre combiné protège contre les gaz, les vapeurs et les particules.

3.1.1.1 Filtres à particules

Tous les filtres à particules Sundström piègent et retiennent les particules dans le matériau filtrant. La résistance respiratoire augmente proportionnellement à l'augmentation de contaminants capturés dans ce matériau. Remplacez le filtre lorsque la résistance respiratoire devient inconfortable. Les filtres sont des consommables dont la durée de vie est limitée. Un filtre exposé à une forte pression, ayant subi un choc ou présentant des dommages visibles doit être immédiatement remplacé.

3.1.1.2 Filtres à gaz

Chaque filtre à gaz est conçu pour assurer une protection respiratoire contre des contaminants spécifiques. Un filtre à gaz absorbe des vapeurs et des gaz spécifiques présents dans l'atmosphère contaminée. Ce processus se poursuit jusqu'à saturation de l'absorbant, et permet au contaminant de s'échapper.

3.1.1.3 Filtres combinés

Dans les environnements où gaz et particules sont présents, par exemple dans le cas de la

peinture au pistolet, il conviendra de combiner un filtre à gaz et un filtre à particules.

- Placez le filtre à particules au-dessus de la cartouche. Saisissez les deux éléments protecteurs.
- Appuyez fortement dessus jusqu'à ce que vous entendiez le filtre s'encliqueter sur le filtre à gaz. Fig. 1a
- Placez un préfiltre sur le porte-préfiltre.
- Appuyez sur le porte-préfiltre jusqu'à ce qu'il s'encliquette sur le filtre ou la cartouche.

Remarque : Le filtre à particules s'encliquettera toujours sur le filtre à gaz, mais celui-ci ne s'encliquettera pas sur le filtre à particules. Le filtre à gaz doit toujours être inséré dans le respirateur.

Séparation du filtre à gaz combiné et du filtre à particules

- Placez une pièce de monnaie dans l'espace entre la lèvre inférieure du filtre à particules et le petit onglet moulé sur le côté du filtre à gaz.
- Poussez fermement et faites levier avec la pièce jusqu'à ce que le filtre se désolidarise. Fig. 1b

3.1.1.4 Préfiltre SR 221

Le préfiltre Sundström SR 221 n'est pas un élément protecteur et ne peut en aucun cas être utilisé comme protection principale ou en remplacement d'un filtre à particules. Il est conçu pour empêcher les particules nuisibles d'atteindre les éléments protecteurs. Il permet d'accroître la durée de vie du filtre principal. Le porte-préfiltre protège le filtre principal des dommages pouvant être provoqués lors de la manipulation.

3.1.2 Module d'air comprimé

Lors de l'utilisation du demi-masque avec le système à air comprimé SR 307, il conviendra de se conformer au mode d'emploi de l'équipement concerné.

3.2 Montage du filtre sur le masque

- Vérifiez que vous avez bien choisi le filtre approprié et que la durée de conservation n'est pas dépassée. (Celle-ci est indiquée sur le filtre et concerne un emballage non ouvert.)
- Montez le filtre ou le filtre combiné sur le masque de sorte que les flèches tracées

sur le filtre soient tournées vers le visage de l'utilisateur. Vérifiez avec soin que le bord du filtre est positionné dans la cannelure intérieure de la monture du filtre sur tout son pourtour.

- Mettez en place le préfiltre SR 221 dans son support et fixez-le sur le filtre par pression.

Consultez également le mode d'emploi du ventilateur concerné.

3.3 Contrôle avant utilisation

- Vérifiez que le masque a la bonne taille.
- Vérifiez que le masque est complet, correctement monté et soigneusement nettoyé.
- Vérifiez que le corps du masque, les membranes et leur siège ainsi que le jeu de sangles ne présentent aucune trace d'usure, entaille, fissure, pièce manquante ou autre défaut.
- Vérifiez que le filtre approprié est intact et correctement installé.

3.4 Mise en place

Fig. 2

- Retirez le casque, les lunettes ou les protections d'oreille que vous portez.
- En tenant le masque dans une main, saisissez la boucle de la sangle et tirez sur la sangle jusqu'à ce que le bandeau de tête soit collé contre le masque.
- Veillez à ce que les sangles ne soient pas vrillées ou emmêlées.
- En tenant la boucle de la sangle, tirez la sangle au-dessus de votre tête et placez-la autour du cou.
- Laissez le masque pendre sur votre poitrine.
- Saisissez le bandeau de tête d'une main et le filtre de l'autre.
- Maintenez le masque contre votre visage.
- Ramenez le bandeau de tête au-dessus de votre tête et placez-la sur la calotte crânienne.

Réglage du jeu de sangles, sangle simple

- Saisissez l'extrémité libre du jeu de sangles derrière votre cou.
- Tirez dessus vers l'arrière jusqu'à ce que la boucle s'ouvre.
- Tirez sur l'extrémité libre de la sangle afin de positionner confortablement le respirateur sur votre visage.
- À l'aide du pouce et de l'index, refermez la boucle.
- Faites osciller le respirateur jusqu'à ce qu'il soit confortablement en place.

Réglage du jeu de sangles, dont un partagé en deux

- Desserrez les sangles élastiques.
- Ajustez la longueur de la sangle en tirant sur ses extrémités afin que le masque tiende fermement et confortablement.
- Déplacez le masque sur le visage jusqu'à ce que vous obteniez un bon ajustement.

Contrôle d'étanchéité

Utilisez le porte-préfiltre pour vérifier l'étanchéité du masque.

- Placez le porte-préfiltre sur le filtre.
- Mettez le masque.
- Pressez légèrement la paume de la main sur le trou du porte-préfiltre afin de créer l'étanchéité. Fig. 18.

REMARQUE ! N'appuyez pas trop fort afin de ne pas déformer le respirateur.

- Inspirez profondément et bloquez votre respiration pendant 10 s environ.

Si le masque est étanche, il sera comprimé contre votre visage.

Si une fuite est détectée, vérifiez les valves d'inspiration et d'expiration, ajustez les brides du harnais de tête ou utilisez une autre taille de respirateur. Vérifiez l'ajustement jusqu'à ce qu'il n'y ait plus de fuite.

3.5 Retrait

Attendez d'avoir quitté la zone dangereuse pour retirer le masque.

- Saisissez le filtre d'une main et le bandeau de tête de l'autre. Tirez-le vers l'avant au-dessus de votre tête.
- Tirez le respirateur vers le bas de sorte à le faire reposer sur votre poitrine.
- Derrière votre cou, saisissez la boucle de la sangle et ramenez le jeu de brides sur l'avant au-dessus de votre tête, puis retirez le masque.
- Nettoyez et conservez le masque conformément aux instructions.

4. Entretien

4.1 Nettoyage

Pour l'entretien quotidien, il est recommandé d'utiliser les serviettes de nettoyage Sundström SR 5226. Dans le cas d'un encrassement plus important du masque, utilisez une solution savonneuse chaude (+40 °C maximum) et une

brosse douce, rincez ensuite à l'eau claire et laissez sécher à l'air libre à température ambiante. Au besoin, désinfectez le masque en pulvérisant une solution d'isopropanol ou d'éthanol à 70 %. Procéder comme suit :

- Retirez le filtre, le couvercle des valves d'expiration et les membranes, la membrane d'inspiration et le jeu de sangles. (Facultatif : le jeu de sangles peut être lavé, mais son séchage demandera plus de temps.)
- Procédez au nettoyage tel que décrit plus haut. Les éléments critiques que sont les membranes d'expiration et le siège des membranes, doivent présenter des surfaces de contact propres et intactes.
- Inspectez toutes les pièces et remplacez-les le cas échéant.
- Laissez sécher le masque avant de le remonter.

REMARQUE ! N'utilisez jamais de solvants pour le nettoyage.

4.2 Stockage

La meilleure façon de conserver le masque, une fois nettoyé et séché, consiste à le ranger dans l'étui de rangement Sundström SR 230 ou la pochette de rangement SR 339. Tenez-le éloigné de la lumière directe du soleil ou de toute autre source de chaleur.

4.3 Schéma d'entretien

Exigences minimales relatives aux routines de maintenance permettant à l'utilisateur d'être assuré d'avoir en permanence un équipement en état de fonctionnement.

	Avant utilisation	Après utilisation	Une fois par an
Contrôle visuel	•		
Contrôle de fonctionnement	•		
Nettoyage		•	
Remplacement des membranes			•
Remplacement du jeu de brides			•

4.4 Remplacement de pièces

Utilisez exclusivement des pièces de rechange Sundström d'origine. N'apportez aucune modification à l'équipement. L'utilisation de pièces pirates ou une modification effectuée

au niveau de l'équipement peut réduire son efficacité et rendre caduques les agréments dont il fait l'objet.

4.4.1 Remplacement de la membrane d'inspiration

- Accédez à l'intérieur du respirateur et retirez délicatement la membrane d'inspiration. Fig. 1/7
- Vérifiez le bord de la valve d'inspiration. Étirez doucement le clapet jusqu'à ce qu'il s'enfile sur la tige.

4.4.2 Remplacement des membranes d'expiration

Les membranes d'expiration sont montées sur une tige fixe à l'intérieur du couvercle de la valve de chaque côté de la jupe du masque. Fig. 1/5 Le couvercle doit être remplacé en même temps que les membranes.

- Décliquez le couvercle de valve du siège de la membrane. Fig. 1/6
- Extrayez les membranes.
- Comprimez les membranes neuves sur les tiges. Assurez-vous que les membranes s'appliquent exactement sur le pourtour du siège de la membrane.
- Comprimez le couvercle de valve. Un clic indique qu'il est bien en place.

4.4.3 Remplacement du jeu de brides

- Décliquez le jeu de brides en appuyant sur les deux points de raccordement en direction de la monture du filtre.
- Vérifiez que les sangles ne sont pas entortillées et encliquez le jeu de brides neuf en plaçant chaque pivot en plastique dans la fente moulée et appuyez. Un clic indique qu'il est bien en place.

5. Caractéristiques techniques

Dimension

Le SR 100 existe en trois tailles : S/M, M/L et L/XL.

Poids

S/M : ≈ 165 g.

M/L : ≈ 175 g.

L/XL : ≈ 185 g.

Matériaux

Le matériau et les pigments utilisés pour la jupe du masque SR 100 sont homologués, ce qui diminue le risque d'allergies de contact.

Toutes les pièces en plastique portent le code matériel concerné et les symboles de recyclage.

Résistance à l'inspiration avec un filtre à particules

≈ 42 Pa, à 30 l/min.

Résistance à l'expiration

≈ 73 Pa, à 160 l/min.

Plage de température

Température de stockage : de -20 à +40 °C à une humidité relative (HR) inférieure à 90 %.

Température d'utilisation : de -10 à +55 °C à une humidité relative (HR) inférieure à 90 %.

Durée de conservation

Le demi-masque SR 100 a une durée de vie de 10 ans à partir de sa date de fabrication. Pour la connaître, il suffit de consulter le tampon dateur apposé sur la monture du filtre.

6. Signification des symboles



Voir le mode d'emploi



Date gravée, année et mois



Marquage CE
(INSPEC Certification B.V.)



Humidité relative

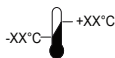

Plage de température



Désignation du matériel

7. Homologation

Le demi-masque SR 100 est homologue selon la norme EN 140:1998.

L'homologation de type Règlement EPI (UE) 2016/425 a été délivrée par l'organisme compétent n° 2849. L'adresse figure au verso du mode d'emploi.

La déclaration de conformité européenne est disponible sur le site www.srsafety.com

Felalarc SR 100



1. Általános tudnivalók
2. Alkatrészek
3. Használat
4. Karbantartás
5. Műszaki adatok
6. A szimbólumok magyarázata
7. Engedélyek

1. Általános tudnivalók

A légzőkészüléket mindig légzésvédelmi program részeként kell használni. Az EN 529:2005 további tudnivalókkal szolgál. Az ezekben a szabványokban foglalt iránymutatás rávilágít a légzésvédőeszköz-programok fontos szempontjaira, de nem helyettesíti a nemzeti vagy helyi előírásokat.

Ha bizonytalan az eszköz kiválasztásával vagy ápolásával kapcsolatban, érdeklődjön a munkafelügyelőnél vagy az értékesítés helyén. A Sundström Safety AB technikai szolgáltatási osztálya ugyancsak készséggel nyújt felvilágosítást.

1.1. A rendszer leírása

A légzőkészülékek szilikonból készült, a felhasználó orrát, száját, és állát fedő álarctestből állnak. A készülék belégző és kilégző szelepekből, az álarcot a helyén tartó, V-alakú elasztikus fejpántból, és a szabványos Sundström szűrőbetéteket csatlakoztató szűrőcsatlakozóból áll.

A belélegzett levegő egy szűrőn és belégző membránon keresztül jut el az álarcba. A kilélegzett levegő az arcrészen keresztül két kilégző szelepen keresztül távozik.

Az álarcok szűrőeszközként használhatók a Sundström szűrőkkel, vagy az SR 307 sűrítettlevegős kiegészítővel kombinálva, ami légzésvédő eszközként szolgál, folyamatos levegőáramlással a sűrítettlevegős levegőellátó berendezéstől.

Az álarchoz számos különböző kiegészítő kapható. Lásd 2.2. Tartozékok, pótalkatrészek.

1.2. Alkalmazások

A Sundström félálarcok légzésvédelmet nyújtanak a levegőben található szennyezőanyagok, mint pl. részecskék, mikroorganizmusok, biokémiai anyagok, gázok/gőzök és ezen szennyezőanyagok kombinációja ellen;

1.3. Figyelmeztetések/korlátozások

Vegye figyelembe, hogy a légzésvédelmi eszközök használatára vonatkozó szabályozás országonként eltérhet.

A készüléket nem szabad használni:

- Ha a próba során az álarc nem illeszkedik szorosan, hézagmentesen.
- Ha a szennyezőanyagok ismeretlenek, vagy nem rendelkeznek megfelelő figyelmeztető jellemzőkkel.
- Életre és egészségre azonnal veszélyes környezetben (IDLH).
- Ha a környezeti levegő oxigénnel van dúsítva, vagy nem rendelkezik normál oxigéntartalommal.
- Ha légzési nehézséget tapasztal.
- Ha szédülést, hányingert vagy egyéb diszkomfort érzést tapasztal.
- Ha szennyezőanyagok ízét vagy szagát érzi.
- Ha arcszűrővel rendelkezik a bőre és az álarc arcszűrőnek rögzítőfelülete között, mint pl. borosta, szakáll, bajusz vagy pofaszakáll, amelyek keresztül a légzőkészülék felületét.
- Ha sebhelyek vagy más forradások akadályozzák a légzőkészülék szoros illeszkedését.

Robbanásveszélyes környezetben körültekintéssel használja az eszközt.

2. Alkatrészek

2.1. Átvételi ellenőrzés

Ellenőrizze a csomagjegyzék alapján, hogy az eszköz hiánytalan és sérülésmentes-e.

Csomagjegyzék

- Félálarc
- Előszűrőtartó
- Tisztítókendő
- Azonosító címke
- Előszűrő
- Tárolótáska
- Használati utasítás

2.2. Tartozékok, pótalkatrészek

1. ábra

Cikk Alkatrész sz.	Rendelési szám
Félálarc, SR 100 S/M	H01-2112
Félálarc, SR 100 M/L	H01-2012
Félálarc, SR 100 L/XL	H01-2812
1. Álarctest	–
2. Szűrőcsatlakozó	–
3. Fejpánt SR 363, egypántos	R01-2001
3. Fejpánt, egypántos, Lycra	T01-2002
3. Fejpánt SR 362, hevederpántos, Lycra	R01-2002
4. Membránfészek	–
5. Kilégzőmembrán	–
6. Védősapka	–
7. Belégzőmembrán	–
8. Előszűrőtartó	R01-0605
9. SR 221 előszűrő	H02-0312
10. P3 R részecskeszűrő, SR 510	H02-1312
11. SR 217 gázsűrő, A1	H02-2512
11. Gázsűrő A2, SR 218	H02-2112
11. SR 298 gázsűrő, A2AX	H02-2412
11. SR 315 gázsűrő, ABE1	H02-3212
11. SR 294 gázsűrő, A2B2E1	H02-3312
11. Gázsűrő K1, SR 316	H02-4212
11. SR 295 gázsűrő, K2	H02-4312
11. Gázsűrő ABEK1, SR 297	H02-5312
Kombinált szűrő	–
ABEK1-Hg-P3 R, SR 299-2	H02-6512
Membránkészlet, 4. ábra	R01-2014
Belégző membrán	–
Kilégző membránok	–
Védősapkák	–
Szervizkészlet, 5. ábra	R01-2005
Fejpánt	–
Membránkészlet	–
Előszűrőtartó	–
Védőcsuklya SR 64, 6. ábra	H09-0301
SR 345 védőcsuklya, 7. ábra	H09-1012
SR 346 védőcsuklya, 8. ábra	H09-1112
SR 230 tárolódoboz, 9. ábra	H09-3012
Tárolótáska SR 339, 10. ábra	H09-0112
Hangerősítő SR 324, 11. ábra	T01-1217
Tesztadapter SR 328, 12. ábra	T01-1202
Acélháló lemez SR 336	T01-2001
Azonosító címke SR 368	R09-0101
Tisztítókendő SR 5226,	–
50 darabos doboz, 13. ábra	H09-0401

3. Használat

3.1. Összeállítás

3.1.1. Szűrő

A különböző szűrőket a színük, és a szűrőcímke védelmi megjelölésével lehet azonosítani.

Megjegyzés. A részecskeszűrő kizárólag részecskék ellen nyújt védelmet. A gázsűrő kizárólag gázok és gőzök ellen nyújt védelmet. A kombinált szűrő mind gázok és gőzök, mind részecskék ellen véd.

3.1.1.1. Részecskeszűrők

Minden Sundström részecskeszűrő a szűrőanyagban fogja meg és tartja vissza a részecskéket. Ahogy a szűrőanyagban található szennyezőanyag mennyisége növekszik, úgy nő a belégzési ellenállás. Cserélje ki a szűrőt, ha a légzési ellenállás kényelmetlenné válik. A szűrők fogyóeszköznek minősülnek, korlátozott használati idővel. Az erős nyomásnak vagy ütődésnek kitett, illetve látható sérüléssel rendelkező szűrőt azonnal le kell selejtezni.

3.1.1.2. Gázsűrők

Minden egyes gázsűrő egy megadott szennyezőanyag ellen nyújt légzészérvédelmet. A gázsűrő elnyeli vagy felületén megkötö a szennyezett légkörben található adott gőzöket és gázokat. Ez a folyamat addig tart, amíg az elnyelő anyag nem telítődik, és a szennyezés át tud haladni rajta.

3.1.1.3. Kombinált szűrők

Olyan környezetben, ahol gázok és részecskék egyaránt előfordulnak, mint pl. festékszórás, a gáz- és részecskeszűrőt kombináltan kell alkalmazni.

- Helyezze a részecskeszűrőt a szűrőbetét tetejére. Fogja meg mindkét védőelemet.
- Nyomja össze őket erősen, amíg nem hallja, hogy a részecskeszűrő bepattan a gázsűrőbe. 1a. ábra.
- Helyezzen előszűrőt az előszűrő tartóba.
- Pattintsa az előszűrő tartót a szűrőre vagy betétre.

Megjegyzés. A részecskeszűrő minden esetben rögzíthető a gázsűrőre, de a gázsűrő nem rögzíthető a részecskeszűrőre. A gázsűrőt minden esetben a légzészérvédőbe kell helyezni.

A kombinált gáz- és részecskeszűrő szétválasztása

- Helyezzen egy pénzérmét a részecskeszűrő alsó pereme és a gázsűrő oldalán található kisméretű fül közé.
- Nyomja meg erősen és fordítsa el a pénzérmét, amíg a szűrők szét nem válnak. 1b. ábra.

3.1.1.4. Előszűrő SR 221

A Sundström SR 221 előszűrő nem védőeszköz, és soha nem használható elsődleges védelemként vagy részecskeszűrő helyett. Célja az, hogy az ártalmatlan részecskék ne érhessek el a védőelemeket. Az előszűrő megnöveli az elsődleges szűrő élettartamát. Az előszűrő tartó védi a fő szűrőt a kezelés körben előforduló sérülésektől.

3.1.2. Sűrített levegős kiegészítő

Ha a félálarcot az SR 307 sűrített levegős kiegészítővel használja, az adott berendezések használati utasításait is be kell tartani.

3.2. A szűrő rögzítése az álarcban

- Ellenőrizze, hogy a megfelelő szűrőt választotta-e ki, és hogy felhasználási dátuma nem járt még le. (A lejárat dátuma a szűrőn van feltüntetve, és csak akkor érvényes, ha a szűrő csomagolása bontatlan.)
- Helyezze fel a szűrőt/kombinált szűrőt az álarca úgy, hogy a szűrőn levő nyílak a felhasználó arca felé álljanak. Gondosan ellenőrizze, hogy a szűrő pereme mindenütt a szűrő rögzítőrészenek belső bemélyedésébe illeszkedik-e.
- Helyezze az SR 221 előszűrőt az előszűrő tartóba, és pattintsa be a helyére a szűrőt.

Lásd még a megfelelő szűrő használati utasítását is.

3.3. Használat előtti ellenőrzés

- Ellenőrizze, hogy az álarc megfelelő méretű-e.
- Ellenőrizze, hogy az álarcról nem hiányzik-e semmi, megfelelően van-e összeszerelve, és alaposan meg lett-e tisztítva.
- Ellenőrizze az álarc testét, a membránokat, membránfészkeket és a fejpántot, hogy vannak-e rajtuk vágások, repedések, hiányzó alkatrészek, vagy más hibák.
- Ellenőrizze, hogy a megfelelő szűrő sértetlen, és helyesen van-e felhelyezve-

3.4. Levétel

2. ábra

- Vegyen le a fejről minden kármását, szemüveget vagy fülvédőt.
- Az álarcot egy kézzel tartva fogja meg a pánt csatját, és húzza meg a fejpántot, amíg a pánt meg nem feszül.

- Egyenesítse ki az esetleges csavarodásokat vagy csomókat.
- A pánt csatját tartva húzza a pántot a feje fölé, és helyezze a nyaka köré.
- Hagyja az álarcot a mellkasán lógni.
- Fogja meg egyik kezével fejpántot, majd a szűrőt a másikkal.
- Tartsa az álarcot az arca elé.
- Húzza a pántot a feje fölé, és engedje a feje tetejére.

A pánt beállítása, egypántos

- Nyúljon a nyaka mögé, és fogja meg a pánt szabad végét.
- Húzza a szabad végét a nyakától távolabb, amíg a csat kinyílik.
- Húzza meg a pánt szabad végét, amíg az álarckényelmesen nem illeszkedik az arcára.
- Hűvélky- és mutatóujjal nyomja zárja vissza a csatot.
- Húzza előre-hátra az álarcot, amíg az kényelmesen nem illeszkedik.

A tartóheveder, rögzítőszij beállítása

- Lazítsa meg a rugalmas pántokat.
- Állítsa be a pánt hosszát a pántvégek meghúzásával úgy, hogy a maszk szilárdan és kényelmesen illeszkedjen.
- Mozgassa a maszkot az arcához, amíg jól illeszkedik.

Illeszkedés ellenőrzése

Használja az előszűrő tartót az álarc illeszkedésének ellenőrzésére.

- Helyezze be az előszűrő tartót a szűrőbe.
- Vegye fel az álarcot.
- A tenyerével finoman, de tökéletesen fogja be az előszűrőtartó nyílását. 18. ábra.

FONTOS! Ne használjon olyan erős nyomást, amely már megváltoztatná az álarc alakját.

- Vegyen mély lélegzetet, és tartsa vissza lélegzetét körülbelül 10 másodpercig. Ha az álarc szorosan illeszkedik, nekinyomódik az arcának.

Szívárgás esetén ellenőrizze a belégző- és kilégzőszelepeket, húzza meg az álarc pántját, vagy válasszon más méretű készüléket. Addig ismételje az ellenőrzést, amíg már nem tapasztal szívárgást.

3.5. Felvétel

Az álarcot ne vegye le, amíg biztonságos távolba nem kerül a veszélyes területről.

- Fogja meg egyik kezével a szűrőt, majd a fejpántot a másikkal. Húzza előre a feje fölé.
- Húzza lefelé az álarcot, amíg az a mellkasán nem lóg.
- Nyúljon a nyaka mögé, fogja meg a pánt csatját, és húzza előre a fejpántot a feje fölé, majd vegye le az álarcot.
- Szükség szerint tisztítsa meg az álarcot, és tárolja megfelelően.

4. Karbantartás

4.1. Tisztítás

A napi tisztításhoz SR 5226 tisztítókendő használata ajánlott. Ha az álarc erősen szennyezett, használjon meleg (legfeljebb +40 °C-os) enyhe szappanos oldatot és lágy kefé, majd tiszta vízzel öblítse le az eszközt, és hagyja szobahőmérsékleten megszáradni. Ha fertőtlenítés szükséges, permetezzen az álarcra 70%-os etanol- vagy izopropanol-oldatot. A következők szerint járjon el:

- Távolítsa el a szűrőt, és a kilégző szelepek fedeleit, és vegye ki a membránokat, a belégző membránt és a fejpántot. (Opcionális – a fejpántot ki lehet mosni, de hosszabb ideig szárad.)
- Tisztítsa meg az álarcot a fentiek szerint. A kilégzőmembránok és a membránfészek kritikus területek, amelyeknek tiszta és sérülésmentes érintkezési felülettel kell rendelkezniük.
- Vizsgáljon meg minden alkatrészt, és szükség esetén cserélje őket újra.
- Hagyja megszáradni az álarcot, majd szerelje össze.

FONTOS! Ne használjon oldószert a tisztításhoz.

4.2. Tárolás

Az álarc tisztán és szárazon történő tárolására a Sundstrom SR 230 tárolódoboz vagy SR 339 tárolótáska biztosítja a legmegfelelőbb megoldást. Óvja az eszközt a közvetlen napfénytől és az egyéb hőforrásoktól.

4.3. Karbantartási terv

A karbantartási eljárásra vonatkozó minimális követelmények teljesítésével biztosítsa, hogy az eszköz mindig használható állapotban legyen.

	Használat előtt	Használat után	Évente
Szemrevételezés	•		
Funkcionális ellenőrzés	•		
Tisztítás		•	
Membráncseré			•
Fejpánt cseré			•

4.4. Alkatrészcsere

Kizárólag eredeti Sundström alkatrészeket használjon. Ne módosítsa az eszközt. Nem eredeti alkatrészek használata vagy az eszköz módosítása esetén gyengülhet az eszköz védelmi funkciója, és veszélybe kerülhet a termék megfelelősége az előírásoknak.

4.4.1. A belégző membrán cseréje

- Nyúljon be az álarcba, és óvatosan húzza ki a belégző membránt. 1/7. ábra
- Ellenőrizze a belégző szelep peremét. Óvatosan húzza meg a szelepet, amíg az kicsúszik a csap fölött.

4.4.2. A kilégző membránok cseréje

A kilégző membránok rögzített csapra vannak szerelve az külső álarc mindkét oldalán található szelepfedelek belső részén. 1/5. ábra A fedeleket a membránok cseréjével egyidejűleg kell kicserélni.

- Pattintsa le a szelepfedeleket a membránfészekről. 1/6. ábra
- Vegye ki a membránokat.
- Helyezze fel az új membránokat a csapokra. Alaposan ellenőrizze, hogy a membránok körben érintkeznek-e a membránfészekkel.
- Nyomja a helyükre a szelepfedeleket. Egy kattánó hang jelzi a fedél helyére pattintását.

4.4.3. A fejpánt cseréje

- Vegye le a fejpántot a két csatlakozópont a szűrő irányába történő lenyomásával.
- Ellenőrizze, hogy a pántok nincsenek-e megcsavarodva, és rögzítse az új pántot úgy, hogy a mindegyik műanyag csuklót behelyezi a profilozott nyílásba, amíg az be nem pattan.

5. Műszaki adatok

Méret

Az SR 100 három méretben kapható: kicsi/ közepes (S/M), közepes/nagy (M/L) és nagy/ extra nagy (L/XL).

Tömeg

Kicsi/közepes: ≈ 165 g
Közepes/nagy: ≈ 175 g
Nagy/extra nagy: ≈ 185 g

Anyagok

Az SR 100 álarc testének anyaga és pigmentjei érintkezhetnek élelmiszerekkel, ami minimálisra csökkenti az érintkezés okozta allergiás reakciókat.

Minden műanyag alkatrész el van látva anyagkóddal és újrahasznosítási jelzésekkel.

Belégzési ellenállás részecskeszűrővel

≈ 42 Pa, 30 l/min. értéknél

Kilégzési ellenállás

≈ 73 Pa, 160 l/min. értéknél

Hőmérséklet-tartomány

Tárolási hőmérséklet: -20 és +40 °C között, 90%-nál alacsonyabb relatív páratartalomnál (RH).

Üzemihőmérséklet: -10 és +55 °C között, 90%-nál alacsonyabb relatív páratartalomnál (RH).

Felhasználhatósági időtartam

Az SR 100 félálarc eltarthatósági élettartama 10 év, a gyártástól számítva, ami az álarc szűrőcsatlakozóján található dátumkeréken ellenőrizhető.

6. A szimbólumok magyarázata



Lapozza fel a használati utasítást



Évet és hónapot megadó dátumjelzés



INSPEC Certification B.V.
által kiállított CE-engedély



Relatív páratartalom



Hőmérséklet-tartomány

>XX+XX<

Anyagmegjelölés

7. Engedélyek

Az SR 100 felalarc jóváhagyással rendelkezik az EN 140:1998 szabványnak megfelelően.

Az egyéni védőeszközökről szóló 2016/425/EU rendeletnek megfelelő típusjóváhagyást a 2849. számú tanúsító szervezet adta ki. A szervezet címét a használati utasítás hátlapján találja.

Az EU megfelelőségi nyilatkozat a www.srsafety.com címen áll rendelkezésre.

Semimaschera SR 100

IT

1. Informazioni generali
2. Componenti
3. Uso
4. Manutenzione
5. Specifiche tecniche
6. Legenda del simbolo
7. Omologazione

1. Informazioni generali

Un programma di protezione delle vie respiratorie deve sempre prevedere l'uso di un respiratore adeguato. Per informazioni e orientamenti, fare riferimento alla norma EN 529:2005. Tali norme forniscono informazioni sugli aspetti più importanti di un programma di protezione delle vie respiratorie, ma non sostituiscono le norme locali o nazionali.

In caso di dubbi riguardo alla scelta e alla cura dell'attrezzatura, rivolgersi al proprio supervisore sul lavoro o contattare il rivenditore, oppure contattare il reparto di Assistenza Tecnica di Sundström Safety AB.

1.1 Descrizione del sistema

Il respiratore consiste di un corpo maschera in silicone, che copre il naso, la bocca e il mento. È provvisto di valvole di inspirazione ed espirazione, di un sistema di fascette elastiche di facile regolazione a V che trattengono il

respiratore in posizione e di un attacco per filtro per la connessione dei filtri Sundström standard. L'aria inspirata entra nella maschera passando attraverso un filtro e una membrana di inspirazione. L'aria espirata viene scaricata dalla maschera attraverso due valvole di espirazione. Le semimaschere possono essere usate come dispositivi filtranti in combinazione con filtri della gamma Sundström, oppure in combinazione con l'accessorio per aria compressa SR 307, fungendo in tal caso da autorespiratore a flusso continuo per il collegamento a un'alimentazione di aria compressa.

È disponibile una vasta gamma di accessori. Vedere 2.2 Accessori/Ricambi.

1.2 Campi di impiego

Le semimaschere Sundström proteggono le vie respiratorie da inquinanti volatili, quali particelle, microrganismi, sostanze biochimiche, gas/vapori e combinazioni degli stessi.

1.3 Avvertenze/limitazioni

Si tenga presente che, a seconda del Paese, possono esistere differenze normative in merito all'uso delle attrezzature per la protezione respiratoria.

L'attrezzatura non deve essere utilizzata nei seguenti casi.

- Se la maschera non assicura l'ermeticità e la perfetta aderenza al viso durante la prova di tenuta.
- Se gli inquinanti sono sconosciuti o mancano di adeguate proprietà di avvertimento.
- In ambienti immediatamente pericolosi per la vita e la salute (IDLH).
- In ambienti in cui l'aria circostante è arricchita con ossigeno o non presenta un contenuto normale di ossigeno.
- In presenza di difficoltà di respirazione.
- In presenza di vertigini, nausea o altri malesseri.
- Alla percezione dell'odore o del sapore degli inquinanti.
- In presenza di peli tra la pelle e la superficie di tenuta della maschera, quali barba corta e ispida, ricrescita della barba, barba lunga, baffi o basette in corrispondenza delle superfici di tenuta del respiratore che sono a contatto con il viso.
- In presenza di cicatrici o altre caratteristiche fisiche che possono interferire con la corretta tenuta del respiratore.

Adottare le opportune precauzioni quando l'attrezzatura è utilizzata in ambienti esplosivi.

2. Componenti

2.1 Controllo della fornitura

Controllare che l'attrezzatura sia completa, in conformità alla relativa distinta, e che non sia danneggiata.

Distinta dei componenti forniti

- Semimaschera
- Supporto del prefiltro
- Salvietta detergente
- Contrassegno di identificazione
- Prefiltro
- Sacca per conservazione
- Istruzioni per l'uso

2.2 Accessori/Ricambi

Fig. 1

Codice articolo	N. d'ordine
Semimaschera SR 100 S/M	H01-2112
Semimaschera SR 100 M/L	H01-2012
Semimaschera SR 100 L/XL	H01-2812
1. Corpo maschera	-
2. Attacco filtro	-
3. Fascette regolabili SR 363, fascetta singola	R01-2001

3. Fascette regolabili, fascetta singola, Lycra	T01-2002
3. Fascette regolabili SR 362, sistema fascette, Lycra	R01-2002
4. Sede membrana	-
5. Membrana di espirazione	-
6. Tappo di protezione	-
7. Membrana di inspirazione	-
8. Supporto del prefiltro	R01-0605
9. Prefiltro SR 221	H02-0312
10. Filtro per particelle P3 R, SR 510	H02-1312
11. Filtro antigas A1, SR 217	H02-2512
11. Filtro antigas A2, SR 218	H02-2112
11. Filtro antigas A2AX, SR 298	H02-2412
11. Filtro antigas ABE1, SR 315	H02-3212
11. Filtro antigas A2B2E1, SR 294	H02-3312
11. Filtro antigas K1, SR 316	H02-4212
11. Filtro antigas K2, SR 295	H02-4312
11. Filtro antigas ABEK1, SR 297	H02-5312
Filtro combinato	
ABEK1-Hg-P3 R, SR 299-2	H02-6512
Kit membrane, fig. 4	R01-2014
Membrana di inspirazione	-
Membrane di espirazione	-
Tappi di protezione	-
Kit di servizio, fig. 5	R01-2005
Imbracatura per la testa	-
Kit membrane	-
Supporto del prefiltro	-
Cappuccio di protezione SR 64, fig. 6	H09-0301
Cappuccio di protezione SR 345, fig. 7	H09-1012
Cappuccio di protezione SR 346, fig. 8	H09-1112
Custodia SR 230, fig. 9	H09-3012
Borsa SR 339, fig. 10	H09-0112
Amplificatore voce SR 324, fig. 11	T01-1217
Adattatore di prova SR 328, fig. 12	T01-1202
Disco in rete di acciaio SR 336	T01-2001
Contrassegno di identificazione SR 368	R09-0101
Salviette detergenti SR 5226, confezione da 50 pezzi, fig. 13	H09-0401

3. Uso

3.1 Installazione

3.1.1 Filtro

I vari filtri sono identificabili in base al colore e al grado di protezione indicato sull'etichetta del filtro.

N.B.: Un filtro antipolvere protegge solamente dalle particelle, un filtro antigas protegge solamente da gas e vapori, Un filtro combinato protegge sia da gas e vapori che dalle particelle.

3.1.1.1 Filtri antipolvere

Tutti i filtri antipolvere Sundström catturano e trattengono le particelle nel materiale filtrante. Con l'aumentare dei contaminanti trattenuti nel materiale filtrante, aumenta anche la resistenza alla respirazione. Sostituire il filtro quando la resistenza respiratoria diventa fastidiosa. I filtri sono materiali di consumo con vita utile limitata. Un filtro esposto a forti pressioni o urti, o con danni evidenti, deve essere gettato immediatamente.

3.1.1.2 Filtri antigas

Ciascun filtro antigas è previsto per fornire protezione respiratoria da contaminanti specifici. Un filtro antigas assorbe e/o adsorbe gas e vapori specifici da un'atmosfera contaminata. Questo processo continua finché il materiale assorbente non si satura, consentendo il passaggio del contaminante.

3.1.1.3 Filtri combinati

In ambienti ove siano presenti sia gas sia particelle, come nel caso della verniciatura a spruzzo, è necessario usare il filtro antigas e il filtro antipolvere combinati.

- Posizionare il filtro antipolvere sulla sommità della cartuccia. Afferrare entrambi gli elementi di protezione.
- Stringere con forza finché il filtro antipolvere non si fissa a scatto sul filtro antigas. Fig. 1a.
- Inserire un prefiltro nell'apposito supporto.
- Applicare il supporto del prefiltro sul filtro o sulla cartuccia, premendo finché non si fissa a scatto.

N.B.: Il filtro antipolvere si applica sempre a scatto sul filtro antigas, ma il filtro antigas non si applica a scatto sul filtro antipolvere. Il filtro antigas va sempre inserito nel respiratore.

Separazione del filtro antigas e antipolvere combinato

- Inserire una moneta nello spazio tra il bordo inferiore del filtro antipolvere e la piccola linguetta sul lato del filtro antigas.
- Premere saldamente e ruotare la moneta fino a staccare il filtro. Fig. 1b.

3.1.1.4 Prefiltro SR 221

Il prefiltro Sundström SR 221 non è un dispositivo di protezione e non deve mai essere usato

come protezione principale o in sostituzione del filtro antipolvere. Ha lo scopo di impedire alle particelle dannose di raggiungere gli elementi di protezione, prolungando così la durata del filtro principale. Il supporto del prefiltro protegge il filtro principale dai danni meccanici derivanti dall'uso e dalla manipolazione.

3.1.2 Accessorio per aria compressa

Per l'uso della semimaschera con l'accessorio per aria compressa SR307, fare riferimento alle istruzioni per l'uso di tale attrezzatura.

3.2 Inserimento del filtro nella maschera

- Accertare di aver scelto il filtro giusto e che questo non sia scaduto. (La data di scadenza è riportata sul filtro ed è valida a condizione che l'imballaggio del filtro non sia stato aperto.)
- Inserire il filtro/filtro combinato nella maschera in modo che le frecce sullo stesso siano rivolte verso il viso. Controllare con attenzione che il bordo del filtro sia completamente inserito nella scanalatura interna tutt'intorno al supporto del filtro.
- Inserire il prefiltro SR 221 nel relativo supporto e premerlo in posizione sul filtro.

Fare anche riferimento alle istruzioni per l'uso del filtro piegato.

3.3 Ispezione prima dell'uso

- Accertare che la maschera sia della misura corretta.
- Accertare che la maschera sia completa, correttamente montata e accuratamente pulita.
- Controllare il corpo della maschera, le membrane, le sedi delle membrane e le fascette regolabili, verificando che non presentino usura, tagli, fessurazioni, parti mancanti o altri difetti.
- Accertare che il filtro sia adeguato allo scopo e che sia intatto e installato correttamente.

3.4 Posizionamento

Fig. 2

- Togliere dalla testa eventuali cappucci, occhiali o protezioni per le orecchie.

- Reggendo la maschera con una mano, afferrare la fibbia della fascetta e tirare la fascetta finché il cuscinetto non poggia saldamente sulla maschera.
- Controllare che le fascette non siano attorcigliate o ingarbugliate.
- Reggendo la fibbia della fascetta, passare la fascetta stessa sopra la testa e posizionarla attorno al collo.
- Lasciar pendere la maschera sul petto.
- Afferrare il cuscinetto con una mano e il filtro con l'altra.
- Trattenere la maschera contro il viso.
- Tirare il cuscinetto in alto e posizionarlo sulla sommità del capo.

Regolazione delle fascette, fascetta singola

- Afferrare l'estremità libera della fascetta dietro al collo.
- Tirare l'estremità libera lontano dal collo fino ad aprire la fibbia.
- Tirare l'estremità libera della fascetta finché il respiratore non risulta posizionato comodamente sul viso.
- Chiudere la fibbia stringendola tra il pollice e l'indice.
- Sistemare il respiratore sul viso in una posizione confortevole.

Regolazione della bardatura e della testiera

- Allentare le cinghie elastiche.
- Regolare la lunghezza della cinghia tirandone le estremità in modo che la maschera aderisca saldamente e comodamente.
- Sistemare la maschera sul viso fino a ottenere una buona tenuta.

Prova di tenuta

Usare il supporto del prefiltro per verificare la tenuta della maschera.

- Posizionare il supporto del prefiltro sul filtro.
- Indossare la maschera.
- Posare leggermente il palmo della mano sul foro del supporto del prefiltro per consentire la tenuta. Fig. 18.

N.B. Non premere eccessivamente per non deformare il respiratore.

- Inspirare a fondo e trattenere il respiro per circa 10 s.

Se la maschera tiene, aderirà perfettamente al viso con una leggera pressione.

Se vengono rilevate perdite, verificare le valvole di inspirazione ed espirazione, regolare le fascette sul capo oppure usare una diversa misura

del respiratore. Ripetere la prova di tenuta fino a eliminare qualunque perdita.

3.5 Rimozione

Non togliere la maschera finché non ci si trova ben distanti dalla zona pericolosa

- Afferrare il filtro con una mano e il cuscinetto per la testa con l'altra. Tirarlo in avanti facendolo passare sopra la testa.
- Abbassare il respiratore fino a farlo poggiare sul petto.
- Afferrare la fibbia della fascetta dietro al collo e tirare il sistema di fascette in avanti facendolo passare sopra la testa, quindi rimuovere la maschera.
- Pulire e riporre adeguatamente la maschera.

4. Manutenzione

4.1 Pulizia

Per la cura quotidiana si consiglia l'uso delle salviette detergenti Sundström SR 5226. Se la maschera è molto sporca, usare una soluzione saponata delicata calda (max. +40 °C) e una spazzola morbida, quindi sciacquare con acqua corrente pulita e lasciar asciugare a temperatura ambiente. Se necessario, nebulizzare una soluzione di alcol etilico o isopropilico al 70% per disinfettarlo. Procedere come segue:

- Rimuovere il filtro, i coperchi delle valvole e le membrane di espirazione, la membrana di inspirazione e le fascette regolabili. (Opzionale: è possibile lavare anche il sistema di fascette, ma la loro asciugatura richiede un tempo maggiore.)
- Pulire come descritto sopra. I punti critici sono le membrane di espirazione e le sedi delle membrane, le cui superfici di contatto devono essere pulite e intatte.
- Ispezionare tutti i componenti e, se necessario, sostituirli con pezzi nuovi.
- Lasciar asciugare la maschera, quindi rimontarla.

N.B. Non utilizzare mai solventi per la pulizia.

4.2 Conservazione

Il modo migliore per conservare la maschera, pulita e asciutta, consiste nel riporla nella custodia Sundström SR 230 o nella borsa SR 339. Non esporre alla luce solare diretta o ad altre fonti di calore.

4.3 Programma di manutenzione

Per garantire che l'attrezzatura sia sempre in condizioni di funzionamento ottimali, rispettare i requisiti di manutenzione minimi.

	Prima dell'uso	Dopo l'uso	Annualmente
Controllo visivo	•		
Controllo funzionale	•		
Pulizia		•	
Sostituzione delle membrane			•
Sostituzione delle fascette regolabili			•

4.4 Sostituzione dei componenti

Usare solo ricambi originali Sundström. Non apportare modifiche all'attrezzatura. L'uso di ricambi non originali o l'apporto di modifiche possono ridurre l'effetto protettivo del dispositivo e comprometterne le caratteristiche di omologazione.

4.4.1 Sostituzione della membrana di inspirazione

- Raggiungere l'interno del respiratore ed estrarre delicatamente la membrana di inspirazione. Fig. 1/7.
- Controllare il bordo della valvola di inspirazione. Tirare delicatamente l'aletta finché non scivola sopra il perno.

4.4.2 Sostituzione delle membrane di espirazione

Le membrane di espirazione sono montate su un supporto all'interno dei coperchi delle valvole su ciascun lato del corpo della maschera. Fig. 1/5. I coperchi vanno sostituiti insieme alle membrane.

- Staccare i coperchi delle valvole dalle sedi delle membrane. Fig. 1/6.
- Rimuovere le membrane.
- Premere le nuove membrane sui supporti. Verificare con attenzione che le membrane siano completamente a contatto con le sedi delle membrane.
- Premere in posizione i coperchi delle valvole. Uno scatto indica che il coperchio è in posizione.

4.4.3 Sostituzione del sistema di fascette

- Staccare il sistema di fascette spingendo i due punti di connessione verso l'attacco per il filtro.
- Controllare che le fascette non siano attorcigliate e montare il nuovo sistema di fascette inserendo ciascun perno in plastica nell'apposita apertura profilata e tirando finché non scattano in posizione.

5. Specifiche tecniche

Misure

L'articolo SR 100 è prodotto in tre misure, S/M (small/medium, piccolo/medio), M/L (medium/large, medio/grande) e L/XL (large/Xlarge, grande/extra grande).

Peso

Small/medium: ≈ 165 g.

Medium/large: ≈ 175 g.

Large/X-large: ≈ 185 g.

Materiali

Il materiale e i pigmenti del corpo della maschera SR 100 sono approvati per l'esposizione agli alimenti, minimizzando il rischio di allergie da contatto. Tutti i componenti in plastica sono contrassegnati con i codici dei materiali e i simboli per il riciclaggio.

Resistenza all'inspirazione con filtro antipolvere

≈ 42 Pa, a 30 l/min.

Resistenza all'espirazione

≈ 73 Pa, a 160 l/min.

Intervallo di temperatura

Temperatura di conservazione: da -20 a +40 °C con umidità relativa (RH) inferiore al 90%.

Temperatura di utilizzo: da -10 a +55 °C con umidità relativa (RH) inferiore al 90%.

Durata di conservazione

La semimaschera SR 100 ha una conservabilità di 10 anni dalla data di produzione, che è riportata sull'attacco per filtro della maschera.

6. Legenda del simbolo



Consultare le istruzioni per l'uso



Indicatori di data, anno e mese



Omologazione CE rilasciata da INSPEC Certification B.V.



Umidità relativa



Intervallo di temperatura

>XX+XX<

Designazione del materiale

7. Omologazione

La semimaschera SR 100 è omologata ai sensi della norma EN 140:1998.

L'omologazione al Regolamento (EU) 2016/425 sui DPI è stata rilasciata dall'Organismo Notificato N. 2849. Per ottenerne l'indirizzo, consultare il retro delle istruzioni per l'uso.

La dichiarazione di conformità UE è disponibile all'indirizzo www.srsafety.com

Pusę veido dengianti kaukė SR 100

LT

1. Bendra informacija
2. Dalys
3. Naudojimas
4. Techninė priežiūra
5. Techninės specifikacijos
6. Simbolio reikšmė
7. Patvirtinimas

1. Bendra informacija

Respiratoriaus naudojimas turi būti kvėpavimo apsaugos programos dalis. Informacijos prašome ieškoti ES standarte EN 529:2005. Šiuose standartuose nurodyti svarbiausi kvėpavimo apsaugos aparatų programos reikalavimai, tačiau jie nepakeičia nacionalinių ar vietinių reglamentų.

Jeigu jūs abejojate dėl tinkamos įrangos pasirinkimo ir priežiūros, kreipkitės į savo darbų vadovą arba susisiekite su pardavėjo atstovu. Jūs taip pat galite kreiptis į „Sundström Safety AB“ techninės priežiūros skyrių.

1.1 Sistemos aprašymas

Respiratorius sudaro iš silikono pagamintas kaukės korpusas, gaubiantis vartotojo nosį, burną ir smakrą. Korpusė yra įkvėpimo ir iškvėpimo vožtuvai, lengvai reguliuojami tamprūs galvos dirželiai, sudarantys „V“ formos respiratorių prilaikančią kilpą, ir filtro jungtis, skirta prijungti standartinius „Sundström“ filtrus. Įkvėptas oras per filtrą ir įkvėpimo membraną patenka į kaukę. Iškvėptas oras išleidžiamas iš kaukės per du iškvėpimo vožtuvus.

Pusę veido dengiančios kaukės naudojamos arba kaip filtruojantys aparatai su „Sundström“ filtrais, arba kartu su SR 307 suspausto oro priedu – tada jos veikia kaip nuolatinio oro srauto kvėpavimo aparatai, kuriuos reikia prijungti prie suspausto oro šaltinio.

Galima įsigyti įvairių priedų, žr. „2.2 Priedai ir atsarginės detalės“.

1.2 Pritaikymas

„Sundström“ pusę veido dengiančios kaukės suteikia kvėpavimo apsaugą nuo užteršto oro, pavyzdžiui, dalelių, mikroorganizmų, biocheminių medžiagų, dujų / garų ir šių medžiagų derinių.

1.3 Įspėjimai / apribojimai

Atkreipkite dėmesį, kad apsauginės kvėpavimo įrangos naudojimo reikalavimai įvairiose šalyse gali skirtis.

Įrangą draudžiama naudoti šiais atvejais:

- Jei bandymų užsidėti metu kaukė sandariai nepriklunda.
- Jei teršalai yra nežinomi arba trūksta atitinkamų įspėjimų.
- Aplinkose, kuriose kyla tiesioginė grėsmė gyvybei ir sveikatai (IDLH).
- Aplinkose, kuriose aplinkos oras prisotintas deguonies arba deguonies koncentracija nėra normali.
- Jei kvėpuoti yra sunku.
- Jei svaigsta galva, pykina ar jaučiamas kitoks diskomfortas.
- Jei teršalus užuodžiate arba jaučiate jų skonį.
- Jei tarp jūsų odos ir kaukės sandarinimo paviršiaus yra bet kokių plaukų, pavyzdžiui, šerių, barzdos, ūsų arba žandėnų, galinčių išlįsti už respiratoriaus.
- Jei randai ar kitos fizinės odos ypatybės gali trukdyti respiratoriui tinkamai priglusti.

Įrangą naudojant sprogiuose aplinkose, būtina imtis atsargumo priemonių.

2. Dalys

2.1 Komplektavimo patikrinimas

Pagal pakavimo lapą patikrinkite įrangos komplektavimą ir ar ji nepažeista gabenant.

Pakavimo lapas

- Pusę veido dengianti kaukė
- Pirminio filtro laikiklis
- Valymo šluostė
- Identifikavimo etiketė
- Pirminis filtras
- Laikymo krepšys
- Naudojimo instrukcija

2.2 Priedai / atsarginės detalės

1 pav.

Dalis, dalies Nr.	Užsakymo Nr.
Pusę veido dengianti kaukė SR 100 S/M	H01-2112
Pusę veido dengianti kaukė SR 100 M/L	H01-2012
Pusę veido dengianti kaukė SR 100 L/XL	H01-2812
1. Pagrindinė kaukės dalis	-
2. Filtru jungtis	-
3. Galvos dirželis SR 363, iš vienos juostelės	R01-2001
3. Galvos dirželis, iš vienos juostelės, Laikra	T01-2002
3. Galvos dirželis SR 362, iš juostelių sudaryta atrama, Laikra	R01-2002
4. Membranos lizdas	-
5. Iškvėpimo membrana	-
6. Apsauginis dangtelis	-
7. Įkvėpimo membrana	-
8. Pirminio filtro laikiklis	R01-0605
9. Pirminis filtras SR 221	H02-0312
10. Kietųjų dalelių filtras P3 R, SR 510	H02-1312
11. Dujų filtras A1, SR 217	H02-2512
11. Dujų filtras A2, SR 218	H02-2112
11. Dujų filtras A2AX, SR 298	H02-2412
11. Dujų filtras ABE1, SR 315	H02-3212
11. Dujų filtras A2B2E1, SR 294	H02-3312
11. Dujų filtras K1, SR 316	H02-4212
11. Dujų filtras K2, SR 295	H02-4312
11. Dujų filtras ABEK1, SR 297	H02-5312
Kombinuoto filtro filtras ABEK1-Hg-P3 R, SR 299-2	H02-6512
Membranų rinkinys, 4 pav.	R01-2014
Įkvėpimo membrana	-
Iškvėpimo membrana	-
Apsauginiai dangteliai	-
Techninės priežiūros rinkinys, 5 pav.	R01-2005
Galvos dirželiai	-
Membranų rinkinys	-
Pirminio filtro laikiklis	-
Apsauginis gaubtas SR 64, 6 pav.	H09-0301
Apsauginis gaubtas SR 345, 7 pav.	H09-1012
Apsauginis gaubtas SR 346, 8 pav.	H09-1112
Laikymo dėžė SR 230, 9 pav.	H09-3012
Laikymo krepšys SR 339, 10 pav.	H09-0112
Balso stiprintuvas SR 324, 11 pav.	T01-1217
Bandomasis adapteris SR 328, 12 pav.	T01-1202
Plieno tinklelio diskas SR 336	T01-2001
Identifikavimo etiketė SR 368	R09-0101
Valymo šluostės SR 5226	-
dėžutėje 50 vnt., 13 pav.	H09-0401

3. Naudojimas

3.1 Surinkimas

3.1.1 Filtras

Įvairius filtrus galite atskirti pagal jų spalvą ir filtro etiketėje nurodytą apsaugos paskirtį.

Pastaba. Dalelių filtras apsaugo tik nuo smulkių dalelių. Dujų filtras apsaugo tik nuo dujų / garų. Kombinuotas filtras apsaugo tiek nuo dujų ir garų, tiek nuo kietųjų dalelių.

3.1.1.1 Smulkių dalelių filtrai

Visi „Sundström“ dalelių filtrai gaudo ir sulaiko daleles filtruojančioje medžiagoje. Didėjant sulaikytų teršalų kiekiui, didėja ir pasipriešinimas kvėpavimui. Pakeiskite filtrą, kai kvėpavimo pasipriešinimas tampa nepatogus. Filtrų naudojimo laikas yra ribotas. Stipriai suspaustą, sutrenktą arba akivaizdžiai pažeistą filtrą reikia nedelsiant išmesti.

3.1.1.2 Dujų filtrai

Kiekvienas dujų filtras skirtas suteikti kvėpavimo apsaugą nuo specifinių teršalų. Dujų filtras sugeria ir (ar) adsorbuoja specifinius užterštos atmosferos garus ir dujas. Šis procesas tęsiasi tol, kol sugėriklis prisisotina ir teršalai pro filtrą pradeda prasiskverbti.

3.1.1.3 Kombinuoti filtrai

Aplinkose, kuriose yra ir dujų, ir smulkių dalelių, pavyzdžiui, purškiant dažus, reikia kartu naudoti dujų ir dalelių filtrus.

- Ant kasetės viršaus uždėkite dalelių filtrą. Suimkite abu apsauginius elementus.
- Stipriai spauskite, kol išgirsite spragtelėjimą, kaip dalelių filtras užsikimšęs ant dujų filtro (1a pav.).
- Į pirminio filtro laikiklį įstatykite pirminį filtrą.
- Užspauskite pirminio filtro laikiklį ant filtro arba kasetės.

Pastaba. Dalelių filtrą visada galima uždėti ant dujų filtro, tačiau dujų filtro negalima uždėti ant dalelių filtro. Dujų filtrą visada reikia įdėti į respiratorių.

Kombinuoto dujų ir dalelių filtro atskyrimas

- Į tarpelį tarp apatinės dalelių filtro briaunos ir dujų filtro šone suformuotos ašelės įkiškite monetą.
- Monetą stipriai įsprauskite ir pasukite, kad filtras atsikabintų (1b pav.).

3.1.1.4 Pirminis filtras SR 221

„Sundström“ pirminis filtras SR 221 nėra apsauginis elementas ir negali būti naudojamas pirminei apsaugai arba kaip dalelių filtro pakeičiamas. Jis sulaiko daleles, kad šios nepasiektų apsauginių elementų. Tai pailgina pagrindinio filtro tikėtiną tinkamumo naudoti trukmę. Pirminio filtro laikiklis apsaugo pagrindinį filtrą nuo pažeidimų naudojimo metu.

3.1.2 Suspausto oro priedas

Kai pusę veido dengianti kaukė naudojama su suspausto oro padavimu priedu SR 307, reikia vadovautis atitinkamos įrangos naudojimo instrukcijomis.

3.2 Filtro įdėjimas į kaukę

- Patikrinkite, ar pasirinkote tinkamą filtrą, ir ar jo galiojimo data nėra pasibaigus. (Ji yra nurodyta ant filtro ir galioja, jei filtro pakuotė nėra praplėšta).
- Į kaukę įdėkite filtrą / kombinuotą filtrą taip, kad rodyklės ant filtro būtų nukreiptos į naudotojo veidą. Atidžiai patikrinkite, kad filtro briauna visu perimetru būtų įstatyta į vidinį filtro korpuso griovelį.
- Įstatykite pirminį filtrą SR 221 į pirminio filtro laikiklį ir įsprauskite jį į savo vietą ant filtro.

Taip pat žiūrėkite atitinkamo filtro naudojimo instrukcijas.

3.3 Patikrinimas prieš naudojimą

- Patikrinkite, ar kaukė yra tinkamo dydžio.
- Patikrinkite, ar kaukė yra sukomplektuota, tinkamai surinkta ir kruopščiai nuvalyta.
- Patikrinkite, ar nesusedėjęs, neįpjautas, neįskilęs kaukės korpusas, membranos, membranų lizdai ir galvos dirželiai, ar netruksta dalių ir ar nėra kitų defektų.
- Patikrinkite, ar atitinkamas filtras nepažeistas ir teisingai uždėtas.

3.4 Užsidėjimas

2 pav.

- Nuo galvos nuimkite gobtuvus, akinius ir ausines.
- Vienoje rankoje laikydami kaukę suimkite dirželio sagtį ir traukite dirželį, kol pagalvėlė tvirtai priglus prie kaukės.
- Išlyginkite visus susisukimus ar susipynimus.
- Prilaikydami dirželio sagtį užsidėkite dirželį ant galvos ir kaklo.
- Leiskite kaukei kaboti ant krūtinės.
- Viena ranka paimkite pagalvėlę, kita – filtrą.
- Laikykite kaukę prieš veidą.
- Pagalvėlę uždėkite už galvos, ant pakaušio.

Dirželio reguliavimas, iš vienos juostelės

- Paimkite už kaklo esantį laisvą dirželio galą.
- Traukite laisvą dirželio galą tol, kol sagtis atsisisegs.
- Traukite laisvą dirželio galą tol, kol respiratoriai patogiai priglus prie jūsų veido.
- Nykščiu ir rodomuoju pirštu prispauskite sagtį.
- Judinkite respiratorių, kol jis patogiai priglus.

Reguliuojami diržai, dviguba apygalvė

- Atlaisvinkite elastinius dirželius.
- Sureguliuokite dirželio ilgį, kad kaukė tvirtai ir patogiai priglustų, traukdami už dirželių galų.
- Pajudinkite kaukę prie veido, kol gerai priglus.

Sandarumo tikrinimas

Norint patikrinti kaukės sandarumą, pasinaudokite pirminio filtro laikikliu.

- Uždėkite ant filtro pirminio filtro laikiklį.
- Užsidėkite kaukę
- Savo rankos delnu sandariai uždenkite pirminio filtro laikiklio angą. (18 pav.).

PASTABA! Labai stipriai nespauskite, kad nepakistų respiratoriaus forma.

- Giliai įkvėpkite ir nekvėpuokite apie 10 sekundžių.

Jei kaukė sandari, ji prisispaus prie jūsų veido.

Jeigu aptinkate bet kokį oro pratekėjimą, patikrinkite įkvėpimo ir iškvėpimo vožtuvus, sureguliuokite galvos dirželius arba kaukę pakeiskite į kito dydžio respiratorių. Sandarumo tikrinimo procedūrą kartokite, kol neliks jokių pratekėjimų.

3.5 Nusiėmimas

Nenusiimkite kaukės, kol neišeisite iš pavojingos zonos.

- Viena ranka paimkite filtrą, kita – galvos pagalvėlę. Nusiimkite dirželį per galvą.

- Traukite respiratorių žemyn, kol jis atsidurs ant jūsų krūtinės.
- Suimkite už kaklo esančią sagtį ir nusiimkite dirželį per galvą, po to nusiimkite visą kaukę.
- Pagal reikalavimus kaukę išvalykite ir padėkite.

4. Techninė priežiūra

4.1 Valymas

Kasdien rekomenduojama valyti „Sundström“ valymo šluostėmis SR 5226. Labai nešvarią kaukę valykite minkštu šepetėliu, pamirkytu šiltame (iki +40 °C) nedidelės koncentracijos muilo tirpale, po to praplaukite švariu vandeniu ir palikite išdžiūti kambario temperatūroje. Jeigu reikia dezinfekuoti, apipurškite kaukę 70 % etanolio arba izopropanolio tirpalu. Atlikite šiuos veiksmus:

- Nuimkite filtrą, iškvėpimo vožtuvų ir membranų gaubtus, įkvėpimo membraną ir dirželį. (Pasirinktinai – dirželį galima išplauti, tačiau išdžiovinimui reikės laiko).
- Išvalykite, kaip aprašyta anksčiau. Iškvėpimo membranos ir membranų lizdai yra ypač svarbios zonos, kurių sąlyčio paviršiai turi būti švarūs ir nepažeisti.
- Patikrinkite visas dalis ir, jei reikia, pakeiskite šias naujomis.
- Palikite kaukę išdžiūti, o po to ją surinkite.

PASTABA! Valymui niekada nenaudokite tirpiklių.

4.2 Laikymas

Geriausias būdas laikyti kaukę švariai ir sausiai yra „Sundstrom“ saugojimo dėžėje SR 230 arba laikymo krepšyje SR 339. Saugokite ją nuo tiesioginių saulės spindulių ar kitų kaitros šaltinių.

4.3 Techninės priežiūros grafikas

Rekomenduojami minimalūs techninės priežiūros reikalavimai, kad įranga visada būtų tinkama naudoti.

	Prieš naudojimą	Po naudojimo	Kasmet
Regimasis patikrinimas	•		
Funkcinis patikrinimas	•		
Valymas		•	
Membranos keitimas			•
Galvos dirželių keitimas			•

4.4 Atsarginės dalys

Visada naudokite originalias „Sundström“ dalis. Draudžiama keisti įrangos konstrukciją. Neoriginalių dalių naudojimas ar įrangos keitimas gali pabloginti apsauginę funkciją, o gaminiui suteikti patvirtinimai gali negaloti.

4.4.1 Įkvėpimo membranos keitimas

- Ikiškite ranką į respiratorių ir atsargiai ištraukite įkvėpimo membraną (1/7 pav.).
- Patikrinkite įkvėpimo vožtuvo briauną. Vožtuvą atsargiai ištiesinkite, kol jis praslys virš kaiščio.

4.4.2 Iškvėpimo membranų keitimas

Iškvėpimo membranos pritvirtintos prie sprautukų, kurie yra kiekvienoje išorinės kaukės pusėje esančių vožtuvų dangtelių viduje (1/5 pav.). Dangtelius reikia keisti kartu su membranomis.

- Ištraukite vožtuvų dangtelius iš membranų lizdų (1/6 pav.).
- Atitraukite membranas.
- Įspauskite naujas membranas ant sprautukų. Atidžiai patikrinkite, kad membranos visu perimetru liestųsi su membranų lizdais.
- Įspauskite vožtuvų dangtelius į vietas. Spragtelėjimas rodo, jog dangtelis užsifiksavo savo vietoje.

4.4.3 Galvos dirželių keitimas

- Nuimkite galvos dirželius, stumdami abu prijungimo taškus link filtro jungties.
- Patikrinkite, kad dirželiai nebūtų susisukę ir uždėkite naujus dirželius, kiekvieną plastikinį kištuką įkišdami į figūrinį lizdą ir stumdami tol, kol išgirsite spragtelėjimą.

5. Techninės specifikacijos

Dydis

SR 100 gaminama trijų dydžių: maža / vidutinė (S/M), vidutinė / didelė (M/L) ir didelė / ypač didelė (L/XL).

Svoris

Maža / vidutinė: ≈ 165 g.
Vidutinė / didelė: ≈ 175 g.
Didelė / ypač didelė: ≈ 185 g.

Medžiagos

SR 100 kaukės korpuso medžiagos ir pigmentai atitinka sąlyčio alergijos pavojų mažinančių medžiagų reikalavimus.

Visos plastikinės dalys pažymėtos medžiagų kodais ir perdirbimo simboliais.

Pasipriešinimas įkvėpimui su dalelių filtru

≈ 42 Pa, kai srautas 30 l/min.

Pasipriešinimas iškvėpimui

≈ 73 Pa, kai srautas 160 l/min.

Temperatūra

Laikymo temperatūra: nuo -20 iki +40 °C, kai santykinis drėgnis (SD) iki 90 %.

Darbinė temperatūra: nuo -10 iki +55 °C, kai santykinis drėgnis (SD) iki 90 %.

Naudojimo trukmė

Pusę veido dengiančią kaukę SR 100 galima laikyti 10 metų, nuo pagaminimo datos, kuri nurodyta datos rate ant kaukės filtro jungties.

6. Simbolio reikšmė



Žr. naudotojo instrukcijas



Datos laikrodžiai,
metai ir mėnuo



CE atitiktį patvirtino
„INSPEC Certification B.V.“



Santykinė drėgmė

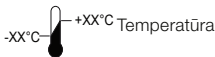

>XX+XX< Medžiagos

7. Patvirtinimas

Pusej veido dengianti kaukė SR 100 atitinka EN 140:1998 standarto reikalavimus.

PPE reglamento (ES) 2016/425 tipo patvirtinimo sertifikatai išdavė įgaliota institucija Nr. 2849. Adresą rasite ant šių naudojimo instrukcijų nugarėlės.

ES atitikties deklaracija pateikiama adresu www.srsafety.com

Pusmaska SR 100

LV

1. Vispārīga informācija
2. Detaļas
3. Lietošana
4. Apkope
5. Tehniskās specifikācijas
6. Simbola nozīme
7. Kvalitātes standarti

1. Vispārīga informācija

Respiratora lietošana ir obligāta elpošanas orgānu aizsardzības programmas daļa. Informācijai skatiet EN 529:2005. Norādījumi, kas ietverti šajos standartos, informē par būtiskiem elpošanas orgānu aizsardzības programmas aspektiem, bet tie neaizstāj atbilstošos valsts vai pašvaldības noteikumus.

Ja nav pārliecības par aprīkojuma izvēli un apkopi, konsultējieties ar savu darba vadītāju vai sazinieties ar tirdzniecības vietu. Esat arī laipni aicināti sazināties ar tehnisko pakalpojumu departamentu uzņēmumā „Sundström Safety AB”.

1.1 Sistēmas apraksts

Respirators sastāv no maskas korpusa, kas ir izgatavots no silikona un nosedz lietotāja degunu, muti un zodu. Respirators ir aprīkots ar ieelpošanas un izelpošanas vārstiem, viegli pielāgojamu, elastīgu V formas galvas saiti, kas respiratoru nofiksē tā pozīcijā, un

filtra stiprinājumu, lai respiratoram pieslēgtu standarta Sundström filtrus.

Ielopotais gaiss maskā ieplūst caur filtru un ieelpošanas membrānu. Izelpotais gaiss no maskas izplūst pa diviem izelpošanas vārstiem. Maskas izmanto vai nu kā filtrēšanas ierīces (papildinot ar Sundström filtriem), vai kā elpošanas aparātus (saslēdzot ar SR 307 saspiestā gaisa palīgierīci).

Respiratoriem ir pieejams plašs aksesuāru klāsts. Skatiet sadaļu 2.2 „Piederumi / rezerves daļas”.

1.2 Lietojums

„Sundström” pusmaskas lietotāja elpošanas orgānus aizsargā pret tādiem gaisa piesārņotājiem kā daļiņām, mikroorganismiem, biokīmiskajām vielām, gāzēm/izgarojumiem un iepriekšminēto vielu un gāzu maisījumiem.

1.3 Brīdinājumi/ierobežojumi

Ievērojiet, ka noteikumi, kas attiecas uz elpošanas orgānu aizsargapriekojuma lietošanu, dažādās valstīs var atšķirties.

Aprīkojumu nedrīkst lietot:

- Ja masku pielaiķošanas laikā nevarat stingri nostiprināt.
- Ja piesārņotāji ir nezināmi vai tiem nepiemīt adekvātas brīdinošas īpašības.
- Vidē, kas rada tūlītējus draudus dzīvībai un veselībai (TDDV).

- Vidē, kur apkārtējais gaiss ir bagātināts ar skābekli vai tajā nav normāla skābekļa daudzuma.
- Ja elpošana ir apgrūtināta.
- Ja sajūtat reiboni, nelabumu vai citu diskomforta sajūtu.
- Ja sajūtat piesārņotāju smaržu vai garšu.
- Ja starp ādu un maskas izolējošo virsmu ir apmatojums, piemēram, bārdas rugāji, bārda, ūsas vai vaigu bārda, kas nosedz respiratora virsmu.
- Ja rētas vai citas fiziskās iezīmes traucē pareizai respiratora uzstādīšanai.

Ievērojiet piesardzību, lietojot aprīkojumu sprādzienbīstamās vai ugunsbīstamās vidēs.

2. Detaļas

2.1 Piegādāto detaļu pārbaude

Pārbaudiet, vai ir piegādātas visas iepakojuma sarakstā norādītās detaļas un vai pārsūtīšanas laikā nav bojāts aprīkojums.

Iepakojuma saraksts

- Pusmaska
- Priekšfiltra turētājs
- Tīrīšanas salvetes
- Identifikācijas birka
- Priekšfiltrs
- Uzglabāšanas soma
- Lietošanas instrukcijas

2.2. Piederumi/rezerves daļas

1. att.

Detaļas Nr.	Pasūtījuma Nr.
Pusmaska SR 100 S/M	H01-2112
Pusmaska SR 100 M/L	H01-2012
Pusmaska SR 100 L/XL	H01-2812
1. Maskas korpus	-
2. Filtra stiprinājums	-
3. Galvas saite SR 363, viena siksnīņa	R01-2001
3. Galvas saite, viena siksnīņa, Likra	T01-2002
3. Galvas saite SR 362, saspraužama siksnīņa, Likra	R01-2002
4. Membrānas pamatne	-
5. Izelpošanas membrāna	-
6. Aizsargājošais vāciņš	-
7. Ielelpošanas membrāna	-
8. Priekšfiltra turētājs	R01-0605
9. Priekšfiltrs SR 221	H02-0312
10. Daļiņu filtrs P3 R, SR 510	H02-1312
11. Gāzes filtrs A1, SR 217	H02-2512
11. Gāzes filtrs A2, SR 218	H02-2112

11. Gāzes filtrs A2AX, SR 298	H02-2412
11. Gāzes filtrs ABE1, SR 315	H02-3212
11. Gāzes filtrs A2B2E1, SR 294	H02-3312
11. Gāzes filtrs K1, SR 316	H02-4212
11. Gāzes filtrs K2, SR 295	H02-4312
11. Gāzes filtrs ABEK1, SR 297	H02-5312
Kombinētais filtrs	
ABEK1-Hg-P3 R, SR 299-2	H02-6512
Membrānas komplekts, 4. att.	R01-2014
Ielelpošanas membrāna	-
Izelpošanas membrānas	-
Aizsargājošie vāciņi	-
Apkopes komplekts, 5. att.	R01-2005
Galvas saite	-
Membrānas komplekts	-
Priekšfiltra turētājs	-
Aizsargājošā kapuce, SR 64, 6. att.	H09-0301
Aizsargājošā kapuce, SR 345, 7. att.	H09-1012
Aizsargājošā kapuce, SR 346, 8. att.	H09-1112
Uzglabāšanas kārbā SR 230, 9. att.	H09-3012
Uzglabāšanas soma SR 339, 10. att.	H09-0112
Balss pastiprinātājs SR 324, 11. att.	T01-1217
Pārbaudes adapteris SR 328, 12. att.	T01-1202
Tērauda tīkla disks SR 336	T01-2001
Identifikācijas birka SR 368	R09-0101
Tīrīšanas drāniņa SR 5226, 50 gab., 13. att.	H09-0401

3. Lietošana

3.1 Uzstādīšana

3.1.1 Filtrs

Filtrus var atšķirt pēc krāsas un uz filtra marķējuma norādītajiem aizsardzības apzīmējumiem.

Piezīme! Daļiņu filtrs nodrošina aizsardzību tikai pret daļiņām. Gāzes filtrs nodrošina aizsardzību tikai pret gāzēm/izgarojumiem. Apvienotais filtrs nodrošina aizsardzību gan pret gāzēm/izgarojumiem, gan daļiņām.

3.1.1.1 Daļiņu filtri

Visos Sundström daļiņu filtros atfiltrētās daļiņas uzkrājas filtrā. Palielinoties filtrā uzkrāto sārņu daudzumam, palielinās arī elpošanas pretestība. Nomainiet filtru, kad elpošanas pretestība kļūst neērtā. Filtri ir izstrādājumi ar ierobežotu kalpošanas termiņu. Filtrs, kas bijis pakļauts lielam spiedienam vai triecienam, vai kuram ir redzami bojājumi, nekavējoties jānomaina.

3.1.1.2 Gāzes filtri

Gāzes filtri ir paredzēti elpošanas orgānu aizsardzībai pret īpašiem sārņiem. Gāzes filtrs no piesārņotās atmosfēras absorbē un/vai adsorbē īpašus izgarojumus un gāzes. Šis process turpinās tik ilgi, līdz absorbents piesārņojas un vairs nenodrošina sārņa atfiltrēšanu.

3.1.1.3 Kombinētie filtri

Strādājot vidē, kur vienlaicīgi jānodrošina aizsardzība pret gāzēm un daļiņām, piemēram, krāsojot ar smidzinātāju, gāzes un daļiņu filtri ir jāapvieno.

- Novietojiet daļiņu filtru uz filtra ieliktna. Satveriet abas aizsargierīces.
- Stingri saspiediet, līdz dzirdat, ka daļiņu filtrs ar klikšķi nofiksējas uz gāzes filtra. 1a. att.
- Ievietojiet sākotnējo filtru sākotnējā filtra turētājā.
- Nofiksējiet sākotnējo filtra turētāju uz filtra vai filtra ieliktna.

Piezīme! Veidojot salikto filtru, tikai daļiņu filtru var nofiksēt uz gāzes filtra, pretēja secība nav iespējama. Gāzes filtru respiratorā vienmēr jāievieto pa priekšu.

Lai apvienotos gāzes un daļiņu filtrus atvienotu

- Ievietojiet monētu starp daļiņu filtra apakšējo malu un gāzes filtra sānu izcilnīti.
- Monēta ir stingri jāspiež un jāgriež, līdz filtri atdalās. 1b. att.

3.1.1.4 Priekšfiltrs SR 221

Sundstrēm sākotnējais filtrs SR 221 nav aizsargierīce, un to nekad nedrīkst lietot kā galveno aizsargierīci vai daļiņu filtra aizstājēju. Tā uzdevums ir neļaut traucējošām daļiņām nokļūt līdz aizsargierīcēm. Tas pagarina galvenā filtra kalpošanas ilgumu. Sākotnējais filtra turētājs galveno filtru pasargā no mehāniskiem bojājumiem.

3.1.2 Saspiesta gaisa palīgierīce

Kad pusmasku lieto kopā ar saspiestā gaisa palīgierīci SR 307, jāievēro attiecīgā aprīkojuma lietotāja instrukcijas.

3.2 Filtra ievietošana maskā

- Pārbaudiet, vai esat izvēlējušies pareizo filtru un vai tam nav beidzies derīguma termiņš. (Derīgums termiņš ir norādīts uz filtra, un tas ir derīgs, ja filtra iepakojums iepriekš nav atvērts.)
- Ievietojiet filtru/apvienoto filtru maskā tā, lai uz filtra redzamās bultiņas ir pavērstas lietotāja sejas virzienā. Uzmanīgi pārbaudiet, vai visa filtra mala ir ievietota filtra iestiprināšanai domātajā iekšējā gropē.
- Ievietojiet sākotnējo filtru SR 221 sākotnējā filtra turētājā un iespiediet tam paredzētajā filtra vietā.

Skatīt arī attiecīgā filtra lietotāja instrukcijas.

3.3 Inspicēšana pirms lietošanas

- Pārbaudiet, vai maskai ir pareizais izmērs.
- Pārbaudiet, vai maska ir pilnībā sakomplektēta, pareizi samontēta un tīra.
- Pārbaudiet, vai maskas korpuss, membrānas, membrānu pamatnes un saites nav nodilušas, iegrieztas, saplaisājušas, nepilnīgas vai kā citādi bojātas.
- Pārbaudiet, vai attiecīgais filtrs ir nebojāts un pareizi uzstādīts.

3.4 Uzvilšana

2. att.

- Noņemiet kapuci, brilles vai dzirdes aizsargus.
- Turot masku ar vienu roku, satveriet siksnīgas sprādzi un nostiepiet siksnīgu, līdz polsterējums ir stingri nospriegots.
- Ja siksnīga ir savijusies vai sagriezusies, sakārtojiet to.
- Turot siksnīgu aiz sprāzdes, pārvelciet to pāri galvai un aplieciet ap kaklu.
- Ļaujiet maskai karāties uz krūtīm.
- Satveriet polsterējumu ar vienu roku, bet filtru – ar otru.
- Turiet masku pret seju.
- Pārvelciet polsterējumi pāri galvai un novietojiet uz pakauša.

Saites sakārtošana, viena siksnīga

- Satveriet siksnīgas brīvo galu, kas atrodas aiz kakla.
- Pavelciet siksnīgas brīvo galu prom no kakla, līdz sprādze atdarās.
- Velkot siksnīgas brīvo galu, sakārtojiet respiratoru, līdz tas cieši pieguļ pie sejas.

- Lai sprādzi atkal aizdarītu, lietojiet īkšķi un rādītājpirkstu.
- Sakārtojiet respiratoru, lai tas nav neērts.

Iekares, iekārtās siksna regulēšana

- Atlaidiet elastīgās siksna.
- Noregulējiet siksna garumu tā, lai maska stingri un ērti piegultu, pavelkot siksna saska.
- Pievelciet masku sejai, līdz labi pieguļat.

Uzvilktās maskas pārbaude

Lai pārbaudītu, vai maska cieši pieguļ pie sejas, izmantojiet priekšfiltra turētāju.

- Uzlieciet priekšfiltra turētāju uz filtra.
- Uzvelciet masku.
- Lai masku ciešāk piekļautu sejai, viegli uzlieciet plaukstu uz priekšfiltra turētāja atveres. 18. att.

PIEZĪME! Nespiediet pārāk stipri, citādi tiks izmainīta respiratora forma.

- Dzīļi ievielciet gaisu un aizturiet elpu apmēram 10 sekundes.

Ja maska cieši pieguļ, tā spiedīsies pret seju.

Ja tiek konstatēta noplūde, pārbaudiet ieelpošanas un izelpošanas vārstus, noregulējiet galvas saites siksniņas vai nomainiet citu respiratora izmēru. Atkārtojiet uzvilktās maskas pārbaudi tik ilgi, kamēr vaiss nebūs noplūdes.

3.5 Novilkšana

Novelciet masku tikai tad, kad esat pilnībā pametis bīstamo teritoriju.

- Satveriet filtru ar vienu roku, bet galvas polsterējumu – ar otru. Noņemiet no galvas.
- Novelciet respiratoru, līdz tas nogulstas uz krūtīm.
- Aizsniedzieties aiz kakla, satveriet siksniņas sprādzi un, lai masku noņemtu, pārvelciet saiti pāri galvai.
- Notīriet un uzglabājiet masku saskaņā ar instrukcijām.

4. Apkope

4.1 Tīrīšana

Ikdienas apkopei ieteicams izmantot Sundström tīrīšanas salvetes SR 5226. Ja maska ir ļoti netīra, lietojiet siltu (līdz +40°C), maigu ziepjūdeni un mīkstu birsti, pēc tam izskalojiet ar tīru ūdeni un izžāvējiet istabas temperatūrā. Ja nepieciešams, apsmidziniet masku ar 70 % etanola vai izopropanola šķīdumu, lai dezinficētu. Rīkojieties šādi:

- Izņemiet filtru, izelpošanas vārstu vāciņus un membrānas, ieelpošanas membrānu un galvas saiti. (Ja vēlaties, galvas saiti var mazgāt, bet tai būs nepieciešams papildu laiks, lai izžūtu.)
 - Izīriet, kā iepriekš aprakstīts. Vissvarīgākās detaļas ir izelpošanas membrānas un membrānu pamatnes: tām jābūt tīrām un nebojātām.
 - Pārbaudiet visas detaļas un, ja nepieciešams, nomainiet ar jaunām.
 - Laujiet maskai izžūt un pēc tam samontējiet kopā.
- PIEZĪME! Nekad netīriet ar šķīdinātājiem.

4.2 Uzglabāšana

Vislabāk sausu un tīru masku ir uzglabāt Sundstrom uzglabāšanas kārbā SR 230 vai uzglabāšanas somā SR 339. Neuzglabājiet to tiešā saulesgaismā vai citu siltumu izstarojošu ķermeņu tuvumā.

4.3 Apkopes grafiks

Ieteiktās minimālās apkopes prasības, lai varat būt pārliecināts, ka aprīkojums vienmēr būs lietojamā stāvoklī.

	Pirms lietošanas	Pēc lietošanas	Ikgadējā
Vizuālā pārbaude	•		
Funkcionālā pārbaude	•		
Tīrīšana		•	
Membrānas maiņa			•
Galvas saites maiņa			•

4.4 Maināmās daļas

Vienmēr lietojiet oriģinālās Sundström rezerves daļas. Aprīkojumu nedrīkst modificēt. Neoriģinālo daļu lietošana vai aprīkojuma pārveidošana var mazināt aizsardzības funkciju un pakļaut riskam izstrādājuma tehniskās kvalitātes standartus.

4.4.1 Lai nomainītu ieelpošanas membrānu

- Uzmanīgi izvelciet no respiratora ieelpošanas membrānu. 1/7. att.
- Pārbaudiet, vai ieelpošanas vārsta malas nav bojātas. Uzmanīgi izklājiat atloku, līdz tas nofiksējas aiz spraišļa.

4.4.2 Lai nomainītu izelpošanas membrānas

Izelpošanas membrānas ir uzstādītas uz tapiņām, kas atrodas zem maskas ārpusē izvietoto vārstu pārsegim. 1/5. att. Vienmēr, kad maināt membrānas, jānomaina arī pārsegi.

- Atdaliet vārsta pārsegu no membrānu pamatnēm. 1/6. att.
- Izņemiet membrānas.
- Uzspiediet uz tapiņām jaunās membrānas. Rūpīgi pārbaudiet, vai membrānas viscaur saskaras ar membrānu pamatnēm.
- Iespiediet vārsta pārsegu tiem paredzētajā vietā. Kad atskan klikšķis, pārsegs ir nofiksējies.

4.4.3 Galvas saites maiņa

- Atvienojiet galvas saiti, paspiežot abas savienojuma vietas uz filtra stiprinājuma pusi.
- Pārbaudiet, vai siksnīņas nav savijušās, un, lai piestiprinātu jauno saiti, ievietojiet katru plastmasas šarnīrsavienojumu tam paredzētajā stiprinājumā un pavelciet, lai nofiksētu.

5. Tehniskās specifikācijas

Izmērs

Pusmaskām SR 100 ir trīs izmēri: mazs/vidējs (S/M), vidējs/liels (M/L) un liels/loti liels (L/XL).

Svars

Mazais/vidējais izmērs: ≈ 165 g.

Vidējais/lielais izmērs: ≈ 175 g.

Lielais/ļielais: ≈ 185 g.

Materiāli

SR 100 maskas korpusa materiāls un krāsojums ir apstiprināts lietošanai pie nosacījumiem, kas mazina kontaktalerģiju risku.

Visas plastmasas detaļas ir marķētas ar materiāla kodiem un otrreizējās pārstrādes simboliem.

Ielēpošanas pretestība ar daļiņu filtru.

≈ 42 Pa pie 30 l/min.

Izelēpošanas pretestība

≈ 73 Pa pie 160 l/min.

Temperatūras diapazons

Uzglabāšanas temperatūra: no -20 līdz +40°C pie relatīvā mitruma (RH), kas nepārsniedz 90%.
Lietošanas temperatūra: no -10 līdz +55°C pie relatīvā mitruma (RH), kas nepārsniedz 90%.

Uzglabāšanas ilgums

Pusmasku SR 100 var glabāt 10 gadus, skaitot no izgatavošanas datuma, kas nosakāms, aplūkojot pusmaskas filtra stiprinājumā esošo kalendāru.

6. Simbola nozīme



Skatiet lietošanas instrukcijas



Datuma pulksteņi, gads un mēnesis



INSPEC Certification B.V. uzstādīts CE marķējums



Relatīvais mitrums

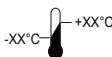

Temperatūras diapazons



Materiāla apzīmējums

7. Kvalitātes standarti

Pusmaska SR 100 ir apstiprināta saskaņā ar standarta EN 140:1998 prasībām.

Regulas (ES) 2016/425 par individuālajiem aizsardzības līdzekļiem (IAL) tipa apstiprinājumu ir izdevusi pilnvarotā institūcija Nr. 2849. Lai uzzinātu adresi, skatiet lietošanas instrukciju otrā pusē.

EK atbilstības deklarācija ir pieejama šādā vietnē: www.srsafety.com

Halfgelaatsmasker SR 100

NL

1. Algemene informatie
2. Onderdelen
3. Gebruik
4. Onderhoud
5. Technische specificaties
6. Uitleg van de symbolen
7. Goedkeuringen

1. Algemene informatie

Ademhalingsbescherming moet altijd een onderdeel zijn van een ademhalingsbeschermingsprogramma. Zie EN 529:2005 voor adviezen. Deze normen geven informatie over de belangrijke aspecten van een ademhalingsbeschermingsprogramma, maar zijn geen vervanging voor nationale en lokale voorschriften.

Als u vragen hebt over de apparatuurkeuze of het onderhoud van de apparatuur, raadpleeg dan uw leidinggevende of neem contact op met uw verkooppunt. U kunt ook contact opnemen met de technische service van Sundström Safety AB.

1.1 Beschrijving van het systeem

Het stofmasker bestaat uit een maskerromp van siliconenrubber, dat de neus, mond en kin van de gebruiker bedekt. Het halfgelaatsmasker is uitgerust met inadem- en uitademkleppen, een eenvoudig te verstellen hoofdarnas met een V-vormige riem die het stofmasker op z'n plaats houdt en een filterbevestiging voor het aansluiten van standaard Sundström-filters. De ingeademde lucht stroomt via een filter en een inademmembraan het masker binnen. De uitgedemde lucht wordt uitgeblazen via twee uitademkleppen in het gezichtsgedeelte. De maskers worden in combinatie met filters uit het Sundström-programma als filterapparaat gebruikt of in combinatie met de SR 307 persluchtaansluiting als ademhalingsapparaat met een continue doorstroming bij aansluiting op een persluchttoevoer. Er is een uitgebreid programma accessoires beschikbaar. Zie 2.2 Accessoires / Reserveonderdelen.

1.2 Toepassingsgebieden

Het Sundström-halfgelaatsmasker biedt de gebruiker ademhalingsbescherming tegen rondvliegende verontreinigingen zoals stofdeeltjes, biochemische stoffen, gassen/dampen en combinaties van deze stoffen.

1.3 Waarschuwingen/bepalingen

Houd er rekening mee dat er lokale verschillen kunnen zijn in de voorschriften voor het gebruik van ademhalingsbeschermingsapparatuur.

Het product mag niet worden gebruikt:

- als u het masker niet nauwsluitend kunt maken tijdens het passen
- als de verontreinigingen onbekend of moeilijk te herkennen zijn
- in omgevingen die direct levensgevaar of een gezondheidsrisico vormen
- waar de omgevingslucht met zuurstofverrijkt is of niet het normale zuurstofgehalte heeft.
- indien de lucht als moeilijk inadembaar ervaren wordt.
- als u last hebt van duizeligheid, misselijkheid of ander ongemak.
- als u de verontreinigingen kunt ruiken of proeven
- als u haargroei tussen de huid en het afdichtende gezichtsgedeelte hebt, zoals stoppels, baardgroei, snor of bakkebaarden, die het afdichtende gedeelte kruisen
- Als littekens of andere fysieke kenmerken de pasvorm van de ademhalingsbescherming nadelig beïnvloeden.

Voor gebruik van de uitrusting in een omgeving met ontploffingsgevaar dienen voorzorgsmaatregelen te worden genomen.

2. Onderdelen

2.1 Controle bij levering

Controleer aan de hand van de pakbon of de uitrusting compleet en onbeschadigd is.

Pakbon

- Halfgelaatsmasker
- Voorfilterhouder
- Reinigungsdoekje
- ID-label
- Voorfilter
- Opbergzak
- Instructie van gebruik

2.2 Accessoires / reserveonderdelen

Afb. 1

Orderdeelnr. item	Bestelnr.
Halfgelaatsmasker SR 100 S/M	H01-2112
Halfgelaatsmasker SR 100 M/L	H01-2012
Halfgelaatsmasker SR 100 L/XL	H01-2812
1. Maskerromp	-
2. Filterbevestiging	-
3. Hoofdharnas SR 363, enkele riem	R01-2001
3. Hoofdharnas, enkele riem, Lycra	T01-2002
3. Hoofdharnas SR 362, riemuig, Lycra	R01-2002
4. Membraanzitting	-
5. Uitademmembraan	-
6. Beschermkap	-
7. Inademmembraan	-
8. Voorfilterhouder	R01-0605
9. Voorfilter SR 221	H02-0312
10. Deeltjesfilter P3 R, SR 510	H02-1312
11. Gasfilter A1, SR 217	H02-2512
11. Gasfilter A2, SR 218	H02-2112
11. Gasfilter A2AX, SR 298	H02-2412
11. Gasfilter ABE1, SR 315	H02-3212
11. Gasfilter A2B2E1, SR 294	H02-3312
11. Gasfilter K1, SR 316	H02-4212
11. Gasfilter K2, SR 295	H02-4312
11. Gasfilter ABEK1, SR 297	H02-5312
Gecombineerd filter	
ABEK1-Hg-P3 R, SR 299-2	H02-6512
Membraankit, afb. 4	R01-2014
Inademmembraan	-
Uitademmembranen	-
Beschermkappen	-
Onderhoudskit, afb. 5	R01-2005
Hoofdband	-
Membraankit	-
Voorfilterhouder	-
Beschermcapuchon SR 64 Afb. 6	H09-0301
Beschermcapuchon SR 345, Afb. 7	H09-1012
Beschermcapuchon SR 346, Afb. 8	H09-1112
Opbergbox SR 230, Afb. 9	H09-3012
Opberggas SR 339, afb. 10	H09-0112
Spraakversterker SR 324, afb. 11	T01-1217
Testadapter SR 328, afb. 12	T01-1202
Vonkenvanger SR 336	T01-2001
ID-tag SR 368	R09-0101
Reinigungsdoekjes SR 5226, doos van 50, afb. 13	H09-0401

3. Gebruik

3.1 Installatie

3.1.1 Filter

U kunt de eigenschappen van de verschillende filters bepalen aan de hand van de kleur en de beschermingsaanduiding op het filterlabel. Opgelet! Een deeltjesfilter biedt alleen bescherming tegen stofdeeltjes. Een gasfilter biedt alleen bescherming tegen gassen/dampen. Een gecombineerd filter beschermt tegen gassen/dampen en stofdeeltjes.

3.1.1.1 Deeltjesfilters

Het Sundström-deeltjesfilter stopt en houdt stofdeeltjes vast in het filtermateriaal. Als de hoeveelheid opgevangen verontreinigingen in het medium toeneemt, neemt ook de weerstand bij het ademen toe. Vervang het filter als ademen onaangenaam wordt door de ademhalingsweerstand. Filters zijn verbruiksmaterialen met een beperkte gebruiksduur. Een filter dat is blootgesteld aan druk- of slagbelastingen of zichtbare beschadigingen vertoont moet direct worden vernietigd.

3.1.1.2 Gasfilters

Elk gasfilter is ontworpen voor ademhalingsbescherming tegen specifieke verontreinigingen. Een gasfilter absorbeert en/of adsorbeert specifieke dampen en gassen uit een verontreinigde atmosfeer. Dit proces gaat door, tot de absorberende stof verzadigd raakt en de verontreiniging er doorheen kan dringen.

3.1.1.3 Gecombineerde filters

In omgevingen waar zowel gassen als stofdeeltjes voorkomen, zoals bij lakspuiten, moeten gas- en deeltjesfilter worden gecombineerd.

- Plaats het deeltjesfilter bovenop de filterpatroon. Neem beide beschermende elementen vast.
- Knijp ze hard tegen elkaar tot u het deeltjesfilter hoort vastklikken op het gasfilter. Afb. 1a.
- Plaats een voorfilter in de voorfilterhouder.
- Klik de voorfilterhouder op het filter of de filterpatroon.

Opgelet! Het deeltjesfilter kan altijd worden vastgeklikt op het gasfilter, maar het gasfilter

zal nooit vastklikken op het deeltjesfilter. Het gasfilter wordt altijd in het stofmasker geplaatst.

Scheiden van het gecombineerde gas- en deeltjesfilter

- Plaats een munt in de ruimte tussen de onderste lip van het deeltjesfilter en het smalle uitsteeksel aan de zijkant van het gasfilter.
- Druk stevig en draai de munt tot het filter eraf komt Afb. 1b.

3.1.1.4 Voorfilter SR 221

Het Sundström-voorfilter SR 221 is geen beschermend element en kan nooit worden gebruikt als primaire bescherming of als vervanging voor een deeltjesfilter. Het is ontworpen om te voorkomen dat stofoverlast de beschermende elementen bereikt. Dit verlengt de levensduur van het primaire filter. De voorfilterhouder beschermt het hoofdfilter tegen beschadigingen tijdens het gebruik.

3.1.2 Persluchtaansluiting

Als het halfgelaatsmasker met persluchtaansluiting SR 307 wordt gebruikt, moeten de gebruiksaanwijzingen voor de betreffende apparatuur worden opgevolgd.

3.2 Het filter monteren in een masker

- Controleer of u het juiste filter hebt geselecteerd en dat de houdbaarheidsdatum niet is overschreden. (Is vermeld op het filter en is geldig, mits de filterverpakking niet geopend is.)
- Monteer het filter/gecombineerd filter in het masker; daarbij moeten de pijpen op het filter in de richting van het gezicht van de gebruiker wijzen. Controleer voorzichtig of de rand van het filter rondom in de groef van de filterbevestiging ligt.
- Monteer voorfilter SR 221 in de voorfilterhouder en druk deze in positie op het filter.

Raadpleeg ook de gebruiksaanwijzing van het betreffende filter.

3.3 Inspectie vóór gebruik

- Controleer of de grootte van het masker juist is.
- Controleer of het masker compleet, correct gemonteerd en grondig gereinigd is.

- Controleer de maskerromp, membranen, klepzittingen en het harnas op slijtage, insnjdingen, barsten, ontbrekende onderdelen en andere defecten.
- Controleer of het juiste filter in intact en goed geïnstalleerd is.

3.4 Opzetten

Afb. 2

- Verwijder hoofdbedekkingen, bril of gehoorbescherming van uw hoofd.
- Houd het masker in één hand, pak de gesp van de riem en trek aan de hoofdriem tot het middenstuk stevig tegen het masker ligt.
- Verhelp verdraaiingen of knopen.
- Houd de riemgesp vast, trek de riem over uw hoofd en om uw nek.
- Laat het masker op uw borst hangen.
- Pak het middenstuk met één hand vast en het filter met de andere hand.
- Houd het masker tegen uw gezicht.
- Trek het middenstuk over uw hoofd en plaats het op de kruin van uw hoofd.

Afstellen van het harnas, enkele riem

- Reik achter uw nek en pak het vrije uiteinde van de harnasriem.
- Trek het vrije uiteinde weg van uw nek tot de gesp openklikt.
- Trek aan het vrije uiteinde van de riem tot het stofmasker comfortabel op uw gezicht ligt.
- Gebruik uw duim en wijsvinger om de gesp dicht te drukken.
- Beweeg het stofmasker heen en weer tot het comfortabel zit.

Het harnas en de houderriem aanpassen

- Neem de spanning van de elastische banden.
- Trek aan de uiteinden van de riem om de lengte van de riem aan te passen, totdat het masker stevig en comfortabel zit.
- Beweeg het masker heen en weer naar het gezicht totdat het goed aansluit op het gezicht.

Controle van pasvorm

Gebruik de voorfilterhouder om te controleren of het masker luchtdicht is.

- Plaats de voorfilterhouder in het filter.
- Zet het masker op
- Plaats uw handpalm voorzichtig over het gat op de voorfilterhouder om deze luchtdicht te maken. Afb. 18.

Opgelet! Druk niet te hard omdat het stofmasker vervormd kan raken.

- Haal diep adem en houd uw adem ongeveer 10 sec. in.

Als de pasvorm in orde is, wordt het masker tegen uw gezicht gedrukt.

Als u lekkage waarneemt, controleer dan de inadem- en uitademventielen, stel de riemen van de hoofdband af of kies voor een andere maat stofmasker. Blijf de pasvorm controleren totdat u geen lekkage meer constateert.

3.5 Afzetten

Verwijder het masker pas als u ver genoeg uit de buurt van het gevaarlijke gebied bent.

- Neem het filter met één hand en het middenstuk met de andere hand vast. Trek het naar voren over uw hoofd.
- Trek het stofmasker naar beneden tot het op uw borst hangt.
- Reik achter uw nek, pak de riemgesp vast, trek het hoofdarnas naar voren over uw hoofd en verwijder het masker.
- Reinig en berg het masker op indien nodig.

4. Onderhoud

4.1 Reinigen

Voor het dagelijks onderhoud adviseren wij Sundström reinigingsdoekjes SR 5226. Bij ernstige vervuiling gebruikt u een warm (max. +40 °C) sopje en een zachte borstel. Spoel na met schoon water en laat drogen op kamertemperatuur. Spuit het masker zo nodig in met 70% ethanol of een isopropanoloplossing om te desinfecteren. Ga als volgt te werk:

- Verwijder het filter, de kappen van de uitademkleppen en de membranen, de inademmembranen en het hoofdarnas. (Optioneel – het harnas kan worden gewassen, maar heeft extra tijd nodig om te drogen).
 - Reinig volgens bovenstaande aanwijzing. Kritische punten zijn de uitademmembranen en de membraanzittingen; de contactvlakken moeten schoon en onbeschadigd zijn.
 - Controleer alle onderdelen en vervang ze zo nodig.
 - Zet het masker in elkaar als het droog is.
- Opgelet! Gebruik nooit oplosmiddelen voor het reinigen.

4.2 Opslag

De beste manier om het masker schoon en droog op te bergen is in de Sundström-opbergbox SR 230 of opberggas SR 339. Houd het uit de buurt van direct zonlicht en andere warmtebronnen.

4.3 Onderhoudsschema

Aanbevolen minimumeisen voor de onderhoudsprocedures zodat u er zeker van kunt zijn dat de uitrusting altijd goed werkt.

	Vóór gebruik	Ná gebruik	Jaarlijks
Visuele controle	•		
Werking controleren	•		
Reinigen		•	
Membranen vervangen			•
Hoofdband vervangen			•

4.4 Onderdelen vervangen

Gebruik altijd originele onderdelen van Sundström. Breng geen wijzigingen aan de uitrusting aan. Gebruik van niet-originele onderdelen of modificatie van het product kan de bescherming en de goedkeuringen voor het product tenietdoen.

4.4.1 Vervangen van het inademmembraan

- Trek het inademmembraan voorzichtig uit de binnenkant van het stofmasker Afb. 1/7.
- Controleer de rand van de inademklep. Trek voorzichtig aan de flap tot deze over de knop schuift.

4.4.2 Vervangen van de uitademmembranen

De uitademmembranen zijn gemonteerd op een pen binnenin de klepkappen aan beide zijden van de maskerromp Afb. 1/5. De deksels moeten tegelijkertijd met de membranen worden vervangen.

- Trek de klepkappen los van de membraanzittingen Afb. 1/6.
- Trek de membranen uit het masker.
- Druk de nieuwe membranen vast op de stiften. Controleer voorzichtig of de membranen rondom in contact zijn met de membraanzittingen.

- Druk de ventieldeksels vast. Een klikkend geluid geeft aan dat ze op hun plaats zitten.

4.4.3 Het hoofdharnas vervangen

- Maak het hoofdharnas los door de twee bevestigingspunten in de richting van de filterbevestiging te drukken.
- Controleer of de riemen van het nieuwe harnas niet gedraaid zijn en bevestig het nieuwe hoofdharnas door de kunststofdraaipunten in het contourslot te plaatsen en er aan te trekken tot ze vastklikken.

5. Technische specificaties

Maat

SR 100 geproduceerd in drie maten: small/medium (S/M), medium/large (M/L) en large/Xlarge (L/XL).

Gewicht

Small/medium: \approx 165 g.
Medium/large: \approx 175 g.
Large/X-large: \approx 185 g.

Materialen

Het materiaal en de kleurstoffen van de maskerromp SR 100 zijn goedgekeurd voor gebruik in levensmiddelen, waardoor het risico op contactallergieën geminimaliseerd wordt. Alle kunststofonderdelen zijn voorzien van materiaalcodes en recyclingsymbolen.

Inademweerstand met deeltjesfilter

\approx 42 Pa, bij 30 l/min.

Uitademweerstand

\approx 73 Pa, bij 160 l/min.

Temperatuurbereik

Opslagtemperatuur: tussen -20 en +40 °C bij een relatieve vochtigheid (RV) onder 90%.
Gebruikstemperatuur: tussen -10 en +55 °C bij een relatieve vochtigheid (RV) onder 90%.

Houdbaarheid

Er geldt een houdbaarheidsperiode van productiedatum van 10 jaar voor het halfgelaatsmasker SR 100; dit is te zien op het datumwiel in de filterbevestiging van het masker.

6. Uitleg van de symbolen



Zie gebruiksaanwijzing



Datumklok, jaar en maand



CE gekeurd door
INSPEC Certification B.V.



Relatieve vochtigheid



Temperatuurbereik

Materiaalaanduiding

7. Goedkeuringen

Het halfgelaatsmasker SR 100 is goedgekeurd volgens EN 140:1998.

De PPE-typegoedkeuring (EU) 2016/425 is afgegeven door aangemelde instantie 2849. Zie de ommezijde van de gebruiksaanwijzing voor het adres.

De EU-conformiteitsverklaring is beschikbaar op www.srsafety.com

Halvmaske SR 100

NO

1. Generell informasjon
2. Komponenter
3. Bruk
4. Vedlikehold
5. Teknisk spesifikasjon
6. Symbolforklaring
7. Godkjennelse

1. Generell informasjon

Bruk av pustevern skal alltid være del av et pustevernprogram. For veiledning se EN 529:2005. Informasjonen i denne standarden opplyser om viktige aspekter i et pustevernprogram, men den erstatter ikke nasjonale og lokale forskrifter.

Rådfør deg med arbeidsledelsen eller kontakt forhandleren hvis du er usikker på valg og vedlikehold av utstyret. Du er også velkommen til å kontakte Sundstrøm Safety AB, Teknisk Support.

1.1 Systembeskrivelse

Masken består av en maskeramme i silikon. Maskerammen dekker nese, munn og hake. Den er utstyrt med ventiler for inn- og utånding, et lett justerbart bånd i V-format som holder masken på plass og en tilkobling for montering av filter eller trykklufttillegg.

Luften som pustes inn strømmer gjennom filteret og en innåndingsventil. Den brukte luften ledes ut fra masken gjennom to utåndingsventiler. Halvmaskene brukes enten sammen med filter fra Sundstrøms filterprogram eller sammen med trykklufttillegg SR 307, som da fungerer som et pustesystem med kontinuerlig luftstrøm i samsvar med EN 14594:2005.

Det finnes et stort utvalg av tilbehør, se 2.2 Tilbehør/Reservedeler.

1.2 Bruksområder

Sundstrøms halvmasker beskytter mot luftbårne forurensninger som faste og våte partikler, mikroorganismer, biokjemiske stoffer, gasser/damp og en kombinasjon av disse forurensningene.

1.3 Advarsler/Begrensninger

Ut over disse advarslene kan det finnes lokale eller nasjonale regler som må overholdes.

Utstyret må ikke brukes:

- Hvis tilpasningstesten er mislykket.
- Når typen forurensning er ukjent eller ikke har tilstrekkelige advarselsegenskaper.
- I miljøer som utgjør en umiddelbar fare for liv og helse (IDLH).
- I miljøer hvor omgivelsesluften er oksygenanriket eller ikke har normalt oksygeninnhold.
- Hvis det føles vanskelig å puste.
- Hvis du blir svimmel, føler deg dårlig eller får annet fysisk eller psykisk ubehag.
- Hvis du merker forurenset lukt eller smak.
- Hvis du har skjeggstubber, skjegg eller kinnskjegg som påvirker tetningen mellom ansikt og maske.
- Hvis du har en uvanlig ansiktsform/størrelse som gjør det umulig å gjøre masken tett.

Vær forsiktig ved bruk av utstyr i en eksplosiv atmosfære.

2. Komponenter

2.1 Leveringskontroll

Kontroller at utstyret er komplett i samsvar med pakseddelen og at det er uskadet.

Pakkseddel

- Halvmaske
- Forfilterholder
- Rengjøringsservert
- ID-etikett
- Forfilter
- Oppbevaringspose
- Bruksanvisning

2.2 Tilbehør/reservedeler

Fig. 1

Nr. Detalj	Best.nr.
Halvmaske SR 100 S/M	H01-2112
Halvmaske SR 100 M/L	H01-2012
Halvmaske SR 100 L/XL	H01-2812
1. Maskeramme	-
2. Filterinnfatning	-
3. Bånd, enkelt SR 363	R01-2001
3. Bånd, enkelt, Lycra	T01-2002
3. Bånd, delt, Lycra SR 362	R01-2002
4. Ventilsete	-
5. Utåndingsmembran	-
6. Beskyttelseslokk	-
7. Innåndingsmembran	-
8. Forfilterholder	R01-0605
9. Forfilter SR 221	H02-0312
10. Partikkelfilter P3 R, SR 510	H02-1312
11. Gassfilter A1, SR 217	H02-2512
11. Gassfilter A2, SR 218	H02-2112
11. Gassfilter A2AX, SR 298	H02-2412
11. Gassfilter ABE1, SR 315	H02-3212
11. Gassfilter A2B2E1, SR 294	H02-3312
11. Gassfilter K1, SR 316	H02-4212
11. Gassfilter K2, SR 295	H02-4312
11. Gassfilter ABEK1, SR 297	H02-5312
Kombinasjonsfilter ABEK1-Hg-P3 R, SR 299-2	H02-6512
Membransett, fig. 4	R01-2014
Innåndingsmembran	-
Utåndingsmembran	-
Beskyttelseslokk	-
Servicesett, fig.5	R01-2005
Hodesele	-
Membransett	-
Forfilterholder	-
Korttidshette SR 64, fig. 6	H09-0301
Vernehette SR 345, fig. 7	H09-1012
Vernehette SR 346, fig. 8	H09-1112
Oppbevaringseske SR 230, fig. 9	H09-3012
Oppbevaringsveske SR 339, fig. 10	H09-0112
Stemmeforsterker SR 324, fig. 11	T01-1217
Testadapter SR 328, fig. 12	T01-1202
Stålnettskive SR 336	T01-2001
ID-etikett SR 368	R09-0101
Rengjøringssett SR 5226, 50/eske, fig. 13	H09-0401

3. Bruk

3.1 Installasjon

3.1.1 Filter

De ulike filterne identifiseres ved hjelp av fargekoder og annen merking på filterbåndene.

Merk at et partikkelfilter kun beskytter mot partikler og at et gassfilter kun beskytter mot gass og damp. Et kombinasjonsfilter beskytter mot en kombinasjon av partikler og gass/damp.

3.1.1.1 Partikkelfilter

Sundstrøms partikkelfilter er et mekanisk filter som fanger partiklene i filtermediet. Etter hvert som mengden oppsamlede partikler øker, forringes også pustemotstanden. Bytt filter når pustemotstanden blir ubehagelig. Et filter som er uforsiktig behandlet og f.eks. utsatt for mekanisk trykk eller som viser noen form for skade, må skiftes ut umiddelbart.

3.1.1.2 Gassfilter

Hvert gassfilter beskytter mot et spesifikt stoff eller en stoffgruppe. Gassfilteret opptar/absorberer en viss mengde forurensninger før det blir mettet. Etter at filteret er mettet, vil forurensningene lekke gjennom i økende grad. Filteret må skiftes ut i god tid før dette inntreffer. Dette avgjøres best ved å foreta eksponeringsmålinger på arbeidsplassen. Hvis dette ikke er mulig, anbefaler vi å skifte ut filter etter en arbeidsuke eller tidligere om du kjenner lukt eller smak av forurensninger.

3.1.1.3 Filterkombinasjon

Under arbeid der det forekommer både partikler og gass/damp, f.eks. ved sprøytemaling, skal gassfilteret kombineres med et partikkelfilter.

- Plasser partikkelfilteret over gassfilteret og grip dem med begge hender.
- Trykk så hardt som nødvendig med fingrene rundt ytterkanten av filterne till en klikkelyd markerer at de er koblet sammen. Fig. 1a.
- Plasser et forfilter i forfilterholderen.
- Trykk forfilterholderen fast på filterkombinasjonen.

Husk at partikkelfilteret alltid skal monteres foran gassfilteret, og at gassfilteret alltid skal monteres på masken.

Separere filterkombinasjonen.

- Plasser en mynt i rommet mellom den nedre kanten på partikkelfilteret og bakdelen på gassfilteret.
- Trykk og vri med mynten til filterne løsner. Fig 1b.

3.1.1.4 Forfilter SR 221

Forfilter SR 221 er et filter uten separat verneeffekt. Det kan kun brukes sammen med hovedfilteret for å forlenge levetiden. Forfilteret er ment å fange opp større, ikke-respirable partikler som ellers ville fremskyndet tettingen av hovedfilteret og gjøre det ubrukelig.

3.1.2 Trykklufttillegg SR 307

Når du bruker trykklufttillegg SR307 til masken, må du lese denne bruksanvisningen nøye først.

3.2 Filtermontering

- Kontroller at filteret er ment for formålet og at siste bruksdato ikke er utløpt. Datoen er angitt på filterbåndet, og gjelder filter i uåpnet forpakning.
- Monter filteret i masken med pilene på filteret pekende mot masken. Kontroller nøye at filteret sitter i bunnen av filterinnfatningen og at kragen slutter tett hele veien rundt filteret.
- Monter et forfilter i forfilterholderen og trykk denne fast på filteret.

Les også nøye gjennom bruksanvisningen som følger med filtret.

3.3 Kontroll før bruk

- Kontroller at masken har riktig størrelse.
- Kontroller at masken er komplett, riktig montert og rengjort.
- Kontroller maskeramme, membran og sete. Kontroller om noe er slitt, sprukket eller på annet vis er defekt.
- Kontroller at det er valgt riktig filter og at det er installert på riktig måte.

3.4 Bruk

Fig. 2

- Ta av eventuelle briller, vernehetter og øreklokker.
- Hold masken med en hånd, grip om spennen på båndet og trekk til slik at støtteplaten hviler mot masken.
- Kontroller at stroppen ikke er vridd.
- Grip om spennen, trekk stroppen over hodet og plasser den rundt nakken.
- La masken henge rundt halsen og hvile mot brystet.

- Hold filteret med én hånd og støtteplaten med den andre.
- Før masken mot ansiktet.
- Dra støtteplaten over hodet og la den hvile mot issen.

Justering av båndet, enkelt

- Strekk deg etter den ledige enden av stroppen bak nakken.
- Trekk i enden slik at spennen åpnes.
- Juster båndlengden slik at masken sitter godt og komfortabelt.
- Juster masken mot ansiktet slik at du får en god tilpasning.

Justering av båndet, delt

- Løsne de fire elastiske stroppene.
- Juster stroppens lengde slik at masken sitter godt og komfortabelt, ved å trekke i stroppene.
- Vri masken til ansiktet til du får en god passform.

Tetthetstest

Bruk forfilterholderen til å kontrollere om masken er tett.

- Monter forfilterholderen på filtret.
- Ta på masken.
- Plasser håndflaten lett over hullet på forfilterholderen, slik at den blir tett. Se fig. 3.

OBS! Ikke trykk så hardt at du påvirker maskens form.

- Trekk inn luft og hold pusten i ca. 10 sekunder.

Hvis masken er tett, vil den trykke mot ansiktet.

Ved lekkasje må du kontrollere inn- og utåndingsmembran, justere stroppene på båndet eller skifte til en annen/alternativ maskestørrelse. Gjenta tetthetsprøven til det ikke lenger forekommer lekkasje.

3.5 Avtaking

Ikke ta av masken før du har forlatt arbeidsområdet.

- Hold filteret med én hånd og støtteplaten med den andre. Trekk båndet frem over hodet.
- Trekk ned masken slik at den hviler mot brystet.
- Grip stroppen bak nakken og dra den frem over hodet.
- Rengjør masken ved behov og oppbevar den i samsvar med punkt 4.2.

4. Vedlikehold

4.1 Rengjøring

Sundstrøms rengjøringsserviett SR 5226 anbefales for daglig rengjøring. Ved omfattende tilsmussing kan masken rengjøres i en mild såpeopløsning (maks. +40 °C) og en myk børste. Skyll med rent vann og la den lufttørke i romtemperatur. Ved behov kan masken desinfiseres ved å spraye med 70 % etanol- eller isopropanolløsning.

- Fjerne filtre, ventillokk, membraner og bånd. Båndet kan også vaskes, men bruker lenger tid på å tørke.
- Rengjør som beskrevet over. Utåndingsmembranen og ventilsetene er kritiske deler som må ha rene og uskadede kontaktflater.
- Kontroller alle deler og skift ut ved behov.
- La masken tørke og sett den deretter sammen.

OBS! Rengjør aldri med løsemiddel.

4.2 Oppbevaring

Masken oppbevares best godt rengjort i Sundstrøms oppbevaringseske SR 230 eller oppbevaringsveske SR 339. Unngå direkte sollys eller andre varmekilder.

4.3 Vedlikeholdsskjema

Anbefalt minimumskrav for å forsikre deg om at utstyret er funksjonsdyktig.

	For bruk	Etter bruk	Årlig
Visuell kontroll	•		
Funksjonskontroll	•		
Rengjøring		•	
Membranskifte			•
Skifte av bånd			•

4.4 Skifte av komponenter

Bruk alltid originaldeler fra Sundström. Utstyret må ikke modifiseres.

Bruk av uoriginale deler eller modifisering kan svekke beskyttelsesfunksjonen og gjøre produktets godkjenning ugyldig.

4.4.1 Skifte av innåndingsmembran

- Membranen sitter på innsiden av masken, innenfor filteret. Trekk av membranen. Fig. 1/7.
- Kontroller den nye membranen og trykk den tilbake på plass.

4.4.2 Skifte av utåndingsmembran

Utåndingsmembranen er montert på en tatt under ventillokket på hver side av masken. Fig. 1/5 Ventilokket skal skiftes ut samtidig med membranen.

- Ta av lokket fra ventilsetet. Fig.1/6.
- Løft av membranene.
- Sett de nye membranene på tappene. Kontroller nøye at membranene ligger hele veien rundt ventilsetet.
- Sett tilbake ventillokket. Du hører en klikkelyd når de er på plass.

4.4.3 Skifte av hodesele

- Løsne hodesele ved å trykke seleholderne mot filterinnfatningen.
- Kontroller at den nye hodesele ikke er vridd, og monter den ved å føre tappene i båndfestet inn i hullene på båndholderne og trekke i stroppene til de er i riktig stilling.

5. Teknisk spesifikasjon

Størrelser

SR 100 fremstilles i tre størrelser, S/M, M/L og L/XL.

Vekt

Small/medium: ≈ 165 g.
Medium/large: ≈ 175 g.
Large/X-large: ≈ 185 g.

Materiale

Materialet i maskerammen SR 100 er godkjent for kontakt med næringsmidler, noe som minimerer risikoen for kontaktallergier. Alle plastdeler er merket med materialkode og gjenvinningssymbol.

Innåndingsmotstand med partikkelfilter

≈ 42 Pa ved 30 l/min.

Utåndingsmotstand

≈ 73 Pa ved 160 l/min.

Temperaturområde

- Lagringstemperatur fra -20 til +40 °C ved en relativ luftfuktighet under 90 %.
- Brukstemperatur fra -10 til +55 °C ved en relativ luftfuktighet under 90 %.

Lagringstid

Lagringstiden for SR 100 er 10 år fra produksjonsdato, som fremgår av datohjulet som sitter i maskens filterinnfatning.

6. Symbolforklaring



Se bruksanvisning



Datoklokker, år og måned



CE-godkjent av
INSPEC, godkjent organ 2849.



Relativ luftfuktighet



Temperaturområde

>XX+XX<

Materialbetegnelse

7. Godkjennelse

SR 100 er typegodkjent i samsvar med EN 140:1998.

Typegodkjenning i samsvar med PVU-forordningen (EU) 2016/425 er utferdiget av bemyndiget organ nr. 2849. Du finner adressen på baksiden av omslaget.

EU-samsvarserklæring er tilgjengelig på www.srsafety.com

Półmaska SR 100

PL

1. Informacje ogólne
2. Elementy
3. Użytkowanie
4. Konserwacja
5. Dane techniczne
6. Objaśnienia symboli
7. Certyfikaty

1. Informacje ogólne

Użycie maski przeciwpyłowej lub przeciwgazowej musi być częścią programu ochrony dróg oddechowych. Informacje można znaleźć w normie EN 529:2005. Wytyczne zawarte w wyżej wymienionych normach podkreślają ważne aspekty programu ochrony dróg oddechowych, ale nie zastępują krajowych i lokalnych przepisów prawa.

Jeśli użytkownik nie ma pewności w kwestii wyboru urządzenia i sposobu dbania o niego, powinien skonsultować się ze swoim przełożonym lub skontaktować ze sprzedawcą. Zachęcamy także do kontaktowania się z Działem Obsługi Technicznej Sundström Safety AB.

1.1 Opis układu

Półmaska posiada korpus wykonany z silikonu, zakrywający nos, usta i podbródek użytkownika. Korpus ten jest wyposażony w zawór wdechowy i wydechowy, łatwo regulowane elastyczne mocowanie głowy w postaci pętli w kształcie litery V utrzymującej maskę na swoim miejscu oraz złącze umożliwiające dołączenie standardowych filtrów Sundström.

Wdychane powietrze przepływa do maski przez filtr i membranę wdechową. Wydychane powietrze jest odprowadzane z części twarzowej przez dwa zawory wydechowe.

Maski służą albo jako urządzenia filtrujące (w połączeniu z filtrami oferowanymi przez Sundström) albo mogą być dołączane do układu zasilania sprężonym powietrzem (w połączeniu z dodatkowym elementem SR307), służąc wówczas jako aparat do oddychania z ciągłym przepływem powietrza).

Do maski dostępny jest szereg elementów dodatkowych, Zob. 2.2 Akcesoria/Części zamienne.

1.2 Zastosowania

Półmaski Sundström zapewniają użytkownikowi ochronę układu oddechowego przed lotnymi zanieczyszczeniami, takimi jak cząstki stałe, mikroorganizmy, substancje biochemiczne, gazy i opary oraz kombinacje powyższych substancji.

1.3 Ostrzeżenia/ograniczenia

Należy pamiętać, że w poszczególnych krajach przepisy dotyczące sprzętu do ochrony układu oddechowego mogą się różnić.

Urządzenia nie należy użytkować

- jeśli nie można sprawić, by maska ściśle przylegała podczas próby zakładania,
- jeśli zanieczyszczenia są nieznanne lub brakuje stosownych ostrzeżeń,
- w środowiskach, w których panuje bezpośrednie zagrożenie dla życia i zdrowia (IDLH),
- w środowiskach, w których otaczające powietrze jest wzbogacone w tlen lub nie zawiera normalnej ilości tlenu.
- gdy użytkownik stwierdza, że oddychanie jest utrudnione,
- w razie odczuwania zawrotów głowy, nudności lub innego rodzaju dyskomfortu,
- jeśli wyczuwalny jest zapach lub smak zanieczyszczeń,
- jeśli w miejscu styku powierzchni uszczelnienia części twarzowej ze skórą użytkownik posiada zarost, na przykład brodę, wąsy lub bokobrody,
- jeśli prawidłowe przyleganie maski jest zakłócone przez inne czynniki fizyczne, na przykład blizny.

Podczas korzystania ze sprzętu w warunkach zagrożenia wybuchem należy zachować ostrożność.

2. Elementy

2.1 Kontrola dostawy

Na podstawie spisu zawartości opakowania sprawdzić, czy urządzenie jest kompletne i nieuszkodzone.

Zawartość opakowania

- Półmaska
- Oprawa filtra wstępnego
- Chusteczka czyszcząca
- Identyfikator
- Filtr wstępny
- Torba do przechowywania
- Instrukcja użytkowania

2.2 Akcesoria / Części zamienne

Rys. 1

Numer części	Nr katalogowy
Półmaska SR 100 S/M	H01-2112
Półmaska SR 100 M/L	H01-2012
Półmaska SR 100 M/L	H01-2812
1. Korpus maski	-
2. Złącze filtru	-
3. Mocowanie głowy SR 363, z pojedynczym paskiem	R01-2001
3. Mocowanie głowy, z pojedynczym paskiem, Lycra	T01-2002
3. Mocowanie głowy SR 362, z podwójnym paskiem, Lycra	R01-2002
4. Gniazdo membrany	-
5. Membrana wydechowa	-
6. Zaślepka ochronna	-
7. Membrana wdechowa	-
8. Oprawa filtra wstępnego	R01-0605
9. Filtr wstępny SR 221	H02-0312
10. Filtr cząstek stałych P3 R, SR 510	H02-1312
11. Filtr przeciwgazowy A1, SR 217	H02-2512
11. Filtr przeciwgazowy A2, SR 218	H02-2112
11. Filtr przeciwgazowy A2AX, SR 298	H02-2412
11. Filtr przeciwgazowy ABE1, SR 315	H02-3212
11. Filtr przeciwgazowy A2B2E1, SR 294	H02-3312
11. Filtr przeciwgazowy K1, SR 316	H02-4212
11. Filtr przeciwgazowy K2, SR 295	H02-4312
11. Filtr przeciwgazowy ABEK1, SR 297	H02-5312
Filtr łączony	
ABEK1-Hg-P3 R, SR 299-2	H02-6512
Zestaw membran, rys. 4	R01-2014
Membrana wdechowa	-
Membrany wydechowe	-
Zaślepki ochronne	-
Zestaw serwisowy, rys. 5	R01-2005
Nagłowie	-
Zestaw membran	-
Oprawa filtra wstępnego	-

Przyłbica ochronna SR 64, rys. 6	H09-0301
Przyłbica ochronna SR 345, rys. 7	H09-1012
Przyłbica ochronna SR 346, rys. 8	H09-1112
Pojemnik do przechowywania SR 230, rys. 9	H09-3012
Torba do przechowywania SR 339, rys. 10	H09-0112
Wzmocniacz głosu SR 324, rys. 11	T01-1217
Przystawka testowa SR 328, rys. 12	T01-1202
Tarcza z siatki stalowej SR 336	T01-2001
Identyfikator SR 368	R09-0101
Chusteczki czyszczące SR 5226, pudełko 50 szt., rys. 13	H09-0401

3. Użytkowanie

3.1 Montaż

3.1.1 Filtr

Poszczególne filtry można rozpoznać po kolorze i oznaczeniu umieszczonym na etykiecie filtru. Uwaga. Filtr cząstek stałych zapewnia ochronę tylko przed cząstkami stałymi. Filtr przeciwgazowy zapewnia ochronę tylko przed gazami i oparami. Filtr łączony chroni zarówno przed gazami i oparami, jak i przed cząstkami stałymi.

3.1.1.1 Filtry cząstek stałych

Wszystkie filtry cząstek stałych firmy Sundström przechwytyją i zatrzymują cząstki stałe zawarte w filtrowanym powietrzu. W miarę wzrostu ilości przechwyconych zanieczyszczeń, oddychanie przez filtr staje się coraz trudniejsze. Wymień filtr, gdy opór przepływu powietrza stanie się uciążliwy. Filtry są materiałami eksploatacyjnymi o ograniczonej żywotności. Filtr, który był narażony na działanie dużych sił, uderzenie lub ma widoczne uszkodzenia, należy natychmiast wymienić.

3.1.1.2 Filtry przeciwgazowe

Filtr przeciwgazowy służy do zapewnienia ochrony dróg oddechowych przed określonymi zanieczyszczeniami. Filtr przeciwgazowy pochłania i (lub) adsorbuje określone opary i gazy z zanieczyszczonego powietrza. Proces ten trwa do chwili, gdy absorbent nasyci się, umożliwiając przedostawanie się zanieczyszczeń.

3.1.1.3 Filtry łączone

W środowiskach, w których występują zarówno gazy, jak i cząstki, na przykład przy malowaniu

natraskowym, należy łączyć ze sobą filtry przeciwgazowe z filtrami cząstek stałych.

- Umieścić filtr cząstek stałych na górnej części kasety. Chwycić oba elementy ochronne.
- Docisnąć mocno aż do słyszalnego zatrzaśnięcia się filtru cząstek stałych na filtrze przeciwgazowym. Rys. 1a.
- Włożyć filtr wstępny do oprawy.
- Zatrzasnąć oprawę z filtrem wstępnym na filtrze lub kasecie.

Uwaga. Filtr cząstek stałych należy zawsze mocować przez zatrzaśnięcie na filtrze przeciwgazowym, natomiast nie można mocować filtru przeciwgazowego na filtrze cząstek stałych. Filtr przeciwgazowy należy każdorazowo włożyć do aparatu do oddychania.

Oddzielenie filtru przeciwgazowego połączonego z filtrem cząstek stałych

- Włożyć monetę w szczelinę pomiędzy dolną krawędzią filtru cząstek stałych a niewielkim wgłębieniem wytłoczonym z boku filtru przeciwgazowego.
- Mocno docisnąć i obrócić monetę aż do zwolnienia zaczepów filtru. Rys. 1b.

3.1.1.4 Filtr wstępny SR 221

Filtr wstępny Sundström SR 221 nie jest elementem ochronnym i w żadnym wypadku nie może być stosowany jako podstawowa ochrona ani jako zamiennik filtru cząstek stałych. Ma on na celu zapobieganie przedostawaniu się niepożądanych cząstek do elementów ochronnych. Pozwala to zwiększyć żywotność podstawowego filtru. Oprawa filtru wstępnego chroni filtr główny przed uszkodzeniami mechanicznymi.

3.1.2 Przystawka do sprężonego powietrza

W przypadku korzystania z półmaski w połączeniu z zestawem do sprężonego powietrza SR 307 należy stosować się do instrukcji dotyczących danego urządzenia.

3.2 Zamocowanie filtru w masce

- Upewnić się, że został wybrany odpowiedni filtr, którego termin ważności nie został przekroczony (jest on podany na filtrze i obowiązuje pod warunkiem, że opakowanie filtru nie zostało wcześniej otwarte).

- Zamontować filtr (pojedynczy lub łączony) w masce tak, by strzałki na filtrze były skierowane w stronę twarzy użytkownika. Dokładnie sprawdzić, czy krawędź filtru spoczywa na całym obwodzie w rowku wewnątrz mocowania.
- Zamocować filtr wstępny SR 221 w oprawie i wcisnąć oprawę z filtrem wstępnym na filtr podstawowy.

Należy dodatkowo zapoznać się z instrukcją obsługi danego filtru.

3.3 Przegląd przed użyciem

- Upewnić się, że rozmiar maski jest właściwy.
- Sprawdzić, czy maska jest kompletna, prawidłowo zmontowana i dokładnie oczyszczona.
- Sprawdzić korpus maski, membrany, gniazda membran i mocowanie głowy pod kątem zużycia, nacięć, pęknięć, brakujących elementów i innych uszkodzeń.
- Sprawdzić, czy odpowiedni filtr nie nosi śladów uszkodzeń i jest prawidłowo zamocowany.

3.4 Zakładanie

Rys. 2

- Zdjąć z głowy kask, okulary i nauszники ochronne.
- Trzymając maskę jedną ręką, chwycić sprzączkę i pociągnąć za pasek tak, by poduszka szczelnie przylgnęła do maski.
- Jeśli paski są skrócone lub splątane, należy je wyprostować lub rozplątać.
- Trzymając za sprzączkę, przełożyć pasek przez głowę i założyć go wokół karku.
- Luźno zawiesić maskę na piersi.
- Jedną ręką chwycić poduszkę, a drugą filtr.
- Przytrzymać maskę na twarzy.
- Przełożyć poduszkę przez głowę i założyć ją na górną część tyłu głowy.

Regulacja mocowania głowy, pojedynczym paskiem

- Sięgnąć za kark i złapać wolny koniec paska mocującego.
- Pociągnąć za wolny koniec paska w kierunku od karku, aż zostanie zwolniona sprzączka.
- Ciągnąć za luźny koniec paska, ułożyć półmaskę na twarzy w sposób zapewniający wygodę.

- Zapiąć sprzączkę, ściskając ją kciukiem i palcem wskazującym.
- Poruszać półmaską, aby wygodnie ułożyła się na twarzy.

Regulacja uprząży, paska kołysłkowego

- Poluzuj elastyczne paski.
- Wyreguluj długość paska pociągając za jego końce w ten sposób, aby maska przylegała mocno i pewnie.
- Dopasuj maskę do twarzy, aż uzyskasz dobre jej osadzenie.

Sprawdzenie przylegania

Sprawdź przyleganie maski oprawą filtra wstępnego.

- Umieścić oprawę filtra wstępnego w filtrze.
- Założyć maskę.
- Dłonią zatkać otwór w oprawie filtra wstępnego, aby zapewnić szczelność. Rys. 18.

UWAGA! Nie używać nadmiernej siły, aby nie odkształcić maski.

- Wziąć głęboki wdech i wstrzymać oddech na około 10 sekund.

Jeśli maska jest szczelna, zostanie ona dociśnięta do twarzy.

W przypadku wykrycia nieszczelności sprawdzić zawory wdechowe i wydechowe, wyregulować taśmę mocującą lub wybrać inny rozmiar maski. Ponownie sprawdzić przyleganie, aż do czasu usunięcia nieszczelności.

3.5 Zdejmowanie

Nie wolno zdejmować maski przed całkowitym wyjściem z obszaru zagrożenia.

- Jedną ręką chwycić filtr, a drugą poduszkę na pasku z tyłu głowy. Przełożyć poduszkę do przodu przez głowę.
- Pociągnąć półmaskę w dół tak, by oparła się o klatkę piersiową
- Sięgnąć za kark, chwycić za sprzączkę na pasku, ściągnąć mocowanie głowy do przodu przez głowę i zdjąć maskę.
- W razie potrzeby oczyścić maskę i położyć ją w miejscu przewidzianym do jej przechowywania.

4. Konserwacja

4.1 Czyszczenie

Podczas codziennej konserwacji zaleca się korzystanie z chusteczek czyszczących Sundström SR 5226. Jeśli maska jest mocno zanieczyszczona, należy użyć ciepłego (maks. +40°C) roztworu mydła w wodzie i miękkiej szczoneczki, a następnie opłukać maskę czystą wodą i pozostawić do wyschnięcia w temperaturze pokojowej. Jeśli zajdzie potrzeba dezynfekcji, należy spryskać maskę 70% roztworem etanolu lub izopropanolu. Należy wykonać następujące czynności:

- Zdjąć filtr, pokrywy zaworów wydechowych i membrany, membranę wdechową i mocowanie głowy (mocowanie można wyprać, ale wtedy potrzeba więcej czasu, aby mogło wyschnąć).
- Oczyszczyć w sposób opisany powyżej. Szczególnie ważne są membrany wydechowe i gniazda membran, w których powierzchnie styku muszą być czyste i nieuszkodzone.
- Sprawdzić wszystkie części i w razie potrzeby wymienić na nowe.
- Pozostawić maskę do wyschnięcia, a następnie złożyć z powrotem.

UWAGA! Do czyszczenia nie wolno używać rozpuszczalników.

4.2 Przechowywanie

Najlepszym sposobem przechowywania czystej i suchej maski jest pojemnik do przechowywania Sundström SR 230 lub torba do przechowywania SR 339. Należy unikać bezpośredniego oddziaływania promieni słonecznych lub innych źródeł ciepła.

4.3 Harmonogram konserwacji

Zalecane minimalne wymagania dotyczące procedur konserwacyjnych zapewniające stałą gotowość sprzętu do pracy.

	Przed użyciem	Po użyciu	Rocznie
Oględziny	•		
Kontrola funkcjonalna	•		
Czyszczenie		•	
Wymiana membrany			•
Wymiana mocowania głowy			•

4.4 Wymiana części

Należy zawsze stosować oryginalne części Sundström. Nie modyfikować urządzenia. Używanie nieoryginalnych części lub modyfikacja urządzenia może ograniczyć jego funkcje ochronne i spowodować ryzyko utratę otrzymanych świadectw.

4.4.1 Wymiana membrany wdechowej

- Sięgnąć do wnętrza aparatu i delikatnie wyjąć membranę wdechową. Rys. 1/7.
- Sprawdzić krawędzie membrany wdechowej. Delikatnie naciągnąć kłapkę tak, by wsunąć ją na kołek.

4.4.2 Wymiana membran wydechowych

Membrany wydechowe są zamontowane na kołkach po wewnętrznej stronie pokryw zaworów po obu stronach korpusu maski. Rys. 1/5. Pokrywki należy wymieniać razem z membranami.

- Wyjąć pokrywki zaworów z gniazd membran. Rys. 1/6.
- Ściągnąć membrany.
- Założyć nowe membrany na kołki. Sprawdzić dokładnie, czy membrany dobrze przylegają do gniazd na całym obwodzie.
- Wcisnąć pokrywki zaworów na miejsce. Kliknięcie oznacza, że pokrywka znalazła się na miejscu.

4.4.3 Wymiana mocowania głowy

- Odpiąć mocowanie głowy, naciskając dwa punkty mocowania w stronę uchwytu filtra.
- Upewnić się, że paski nie są skręcone i nałożyć nowe mocowanie, wkładając plastikowe elementy obrotowe w szczelinę i pociągając tak, by się zatrzasnęły.

5. Dane techniczne

Rozmiar

Półmaska SR 100 jest produkowana w trzech rozmiarach: mała-średnia (S/M), średnia-duża (M/L) i duża-ekstraduża (L/XL).

Masa

Półmaska mała-średnia: ≈ 165 g.

Półmaska średnia-duża: ≈ 175 g.

Półmaska duża-ekstraduża: ≈ 185 g.

Materiały

Materiały i barwniki zastosowane w korpusie maski SR 100 posiadają dopuszczone zabezpieczenia minimalizujące ryzyko alergii przy kontakcie ze skórą.

Wszystkie części z tworzyw sztucznych są oznaczone kodem materiału i symbolami ich recyklingu.

Opór wdychania przez filtr cząstek stałych
≈ 42 Pa przy 30 l/min.

Opór przy wydychaniu
≈ 73 Pa przy 160 l/min.

Zakres temperatur

Temperatura przechowywania: -20°C do +40°C przy wilgotności względnej poniżej 90%.

Temperatura użytkowania: -10°C do +55°C przy wilgotności względnej poniżej 90%.

Dopuszczalny okres magazynowania

Półmaska SR 100 może być przechowywana przez okres 10 lat, od daty produkcji, która podana jest w postaci kółka z datą umieszczonego na masce na złączu filtra.

6. Objasnienia symboli



Patrz instrukcja użytkowania



Oznaczenia daty, roku i miesiąca



Świadectwo CE wydane przez INSPEC Certification B.V.



Wilgotność względna

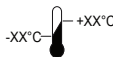

Zakres temperatur



Przeznaczenie materiału

7. Certyfikaty

Poľmaska SR 100 speľnia wymagania normy EN 140:1998.

Atest zgodnořci z rozporządzeniem ŚOI (EU) 2016/425 został wydany przez jednostkę notyfikowaną nr 2849. Adres można znaleźć na odwrocie instrukcji uŹytkowania.

Deklaracja zgodnořci UE dostę্পna jest na stronie www.srsafety.com.

Semi-máscara SR 100

PT

1. Informações gerais
2. Peças
3. Utilização
4. Manutenção
5. Especificações técnicas
6. Explicação dos símbolos
7. Aprovação

1. Informações gerais

A utilização de uma máscara respiratória deverá ser parte integrante de um programa de proteção respiratória. Para obter aconselhamento, consulte a norma EN 529:2005. A orientação contida nestas normas destaca aspetos importantes de um programa de proteção respiratória, mas não substitui os regulamentos nacionais ou locais.

Em caso de dúvidas relativamente à seleção e manutenção do equipamento, consulte o seu supervisor ou entre em contacto com o revendedor. Pode ainda contactar o Departamento de assistência técnica da Sundström Safety AB.

1.1 Descrição do sistema

A máscara respiratória consiste em um corpo de máscara em silicone que abrangem o nariz, a boca e o queixo do utilizador. Estas máscaras são equipadas com válvulas de inalação e exalação, um arnês de cabeça elástico facilmente ajustável, concebido numa tira em "V" que mantém a máscara na posição e uma ligação de filtro para os filtros padrão da Sundström.

O ar inalado atravessa um filtro e uma membrana de inalação, em direção ao interior da máscara. O ar expirado é encaminhado para fora da máscara através de duas válvulas de exalação. As semi-máscaras são utilizadas como dispositivos de filtração conjuntamente com filtros da gama Sundström ou com o acessório de ar comprimido SR 307, passando então a funcionar como aparelho respiratório de fluxo constante quando ligadas a uma fonte de alimentação de ar comprimido. Está disponível uma vasta gama de acessórios.

2.2 Acessórios/Peças sobresselentes

1.2 Aplicações

As semi-máscaras da Sundström oferecem ao utilizador proteção respiratória contra poluentes aéreos, tais como partículas, microrganismos, substâncias bioquímicas, gases/vapores e compostos destes elementos.

1.3 Avisos/limitações

Tenha em conta que os regulamentos para a utilização de equipamentos de proteção respiratória podem variar de país para país.

O equipamento não deve ser utilizado:

- Se o utilizador não conseguir vedar bem a máscara no ensaio de ajuste.
- Se os poluentes forem desconhecidos ou no caso de ausência de propriedades de advertência adequadas.
- Em ambientes que envolvam o índice imediatamente Perigoso para a Vida ou a Saúde (IPVS).
- Em ambientes onde o ar ambiente é constituído por ar enriquecido com oxigénio ou não possui um nível normal de oxigénio.
- Se houver dificuldade em respirar.
- Se sentir tonturas, náuseas ou outro tipo de desconforto.
- Se sentir o odor ou sabor de poluentes.
- Se tiver quaisquer pilosidades entre a superfície da pele e a superfície de vedação da máscara, tais como barba crescida ou em crescimento, bigode ou suíças que cruzem a superfície da máscara.
- Se houver interferência de cicatrizes ou quaisquer outras características físicas com o ajuste adequado da máscara.

Deverão ser tomadas as devidas precauções durante a utilização do equipamento em atmosferas explosivas.

2. Peças

2.1 Verificação do conteúdo

Verifique se o equipamento está completo de acordo com a lista de embalagem e se não está danificado.

Lista de embalagem

- Semi-máscara
- Suporte do pré-filtro
- Toallete de limpeza
- Etiqueta de identificação

- Pré-filtro
- Saco de armazenamento
- Instruções de utilização

2.2 Acessórios/Peças sobresselentes

Fig. 1

N.º da Peça	N.º de encomenda
Semi-máscara SR 100 S/M	H01-2112
Semi-máscara SR 100 M/L	H01-2012
Semi-máscara SR 100 L/XL	H01-2812
1. Corpo da máscara	-
2. Acessório de filtro	-
3. Arnes de cabeça SR 363, tira única	R01-2001
3. Arnes de cabeça, tira única, Licra	T01-2002
3. Arnes de cabeça SR 362, tira de apoio, Licra	R01-2002
4. Assento de membrana	-
5. Membrana de exalação	-
6. Tampa de proteção	-
7. Membrana de inalação	-
8. Suporte do pré-filtro	R01-0605
9. Pré-filtro SR 221	H02-0312
10. Filtro de partículas P3 R, SR 510	H02-1312
11. Filtro de gás A1, SR 217	H02-2512
11. Filtro de gás A2, SR 218	H02-2112
11. Filtro de gás A2AX, SR 298	H02-2412
11. Filtro de gás ABE1, SR 315	H02-3212
11. Filtro de gás A2B2E1, SR 294	H02-3312
11. Filtro de gás K1, SR 316	H02-4212
11. Filtro de gás K2, SR 295	H02-4312
11. Filtro de gás ABEK1, SR 297	H02-5312
Filtro com filtro combinado ABEK1-Hg-P3 R, SR 299-2	H02-6512
Kit de membranas, fig. 4	R01-2014
Membrana de inalação	-
Membranas de exalação	-
Tampas de proteção	-
Kit de serviço, fig. 5	R01-2005
Arnês de cabeça	-
Kit de membranas	-
Suporte do pré-filtro	-
Capacete de proteção, SR 64, fig. 6	H09-0301
Capuz de proteção SR 345, fig. 7	H09-1012
Capuz de proteção SR 346, fig. 8	H09-1112
Caixa de armazenamento SR 230, fig. 9	H09-3012
Saco de armazenagem SR 339, fig. 10	H09-0112
Amplificador de voz SR 324, fig. 11	T01-1217
Adaptador de ensaio SR 328, fig. 12	T01-1202
Disco de malha de aço SR 336	T01-2001
Etiqueta de identificação SR 368	R09-0101
Caixa com 50 toalhetes de limpeza SR 5226 fig. 13	H09-0401

3. Utilização

3.1 Instalação

3.1.1 Filtro

Os vários filtros podem ser identificados através da cor e da designação de proteção da etiqueta do filtro.

Nota. Um filtro de partículas protege apenas de partículas. Um filtro de gás protege apenas de gases/vapores. Um filtro combinado protege quer de gases/vapores quer de partículas.

3.1.1.1 Filtros de partículas

Todos os filtros de partículas da Sundström agarram e mantêm as partículas no dispositivo de filtragem. À medida que aumenta o volume de contaminantes capturados no filtro, aumenta a resistência respiratória. Troque o filtro quando a resistência respiratória se tornar desconfortável. Os filtros são consumíveis com uma duração de vida limitada. Um filtro deverá ser imediatamente substituído se exposto a uma forte pressão, impacto ou sempre que existirem danos visíveis.

3.1.1.2 Filtros de gás

Cada filtro de gás é concebido para facultar uma proteção respiratória contra contaminantes específicos. Um filtro de gás absorve e/ou acumula vapores e gases específicos provenientes de um ambiente contaminado. Este procedimento continua até que o absorvente fique saturado e permita o avanço do contaminante.

3.1.1.3 Filtros combinados

Em ambientes em que haja gases e partículas, tais como na pintura à pistola, deverá combinar-se filtros de gás e de partículas.

- Coloque o filtro de partículas na parte superior do cartucho. Segure ambos os elementos protetores.
- Pressione com firmeza até ouvir que o filtro de partículas se encaixou no filtro de gás. Fig. 1a.
- Introduza um pré-filtro no suporte de pré-filtro.
- Encaixe o suporte do pré-filtro no filtro ou cartucho.

Nota. O filtro de partículas deverá ser encaixado sempre no filtro de gás e não o contrário. O filtro de gás deve ser sempre inserido na máscara.

Para separar o filtro combinado de gás e partículas

- Coloque uma moeda no espaço entre a extremidade inferior do filtro de partículas e a pequena aba moldada na lateral do filtro de gás.
- Empurre com firmeza e rode a moeda até soltar o filtro. Fig. 1b.

3.1.1.4 Pré-filtro SR 221

O pré-filtro SR 221 da Sundström não é um elemento de proteção e nunca deverá ser utilizado como proteção principal ou como substituto de um filtro de partículas. É concebido para impedir que partículas nocivas atinjam os elementos protetores. Ao fazê-lo, aumenta a longevidade do filtro principal. O suporte do pré-filtro protege o filtro principal de danos de manuseamento.

3.1.2 Acessório de ar comprimido

Sempre que a semi-máscara for utilizada com o acessório de ar comprimido SR 307, as instruções do utilizador referentes ao equipamento relevante deverão ser seguidas.

3.2 Montagem do filtro numa máscara

- Verifique se foi escolhido o filtro apropriado e se a data de validade não foi ultrapassada. (Indicada no filtro e válida desde que a embalagem não seja aberta.)
- O filtro/filtro combinado é montado na máscara de modo a que as setas apontem para o rosto do utilizador. Verifique se a extremidade do filtro se encontra bem inserida em toda a extensão da ranhura interna do filtro.
- Monte o pré-filtro SR 221 no suporte do pré-filtro e fixe-o comprimindo-o contra o filtro.

Ver também as instruções do utilizador de cada filtro.

3.3 Verificação antes da utilização

- Verifique se o tamanho da máscara é o correto.

- Verifique se a máscara está completa, bem montada e convenientemente limpa.
- Verifique quaisquer sinais de desgaste, cortes, fendas e fissuras do corpo da máscara, membranas, assentos das membranas e arnês, peças em falta e outros defeitos.
- Verifique se o filtro indicado está intacto e devidamente instalado.

3.4 Colocar a máscara

Fig. 2

- Retire qualquer capuz, óculos ou proteção auditiva que esteja a utilizar.
- Segurando a máscara com uma mão, agarre a fivela da tira e puxe a tira de cabeça até que a almofada fique bem vedada contra a máscara.
- Remova quaisquer torções ou nós.
- Segurando a fivela da tira, puxe a tira sobre a cabeça e ponha-a à volta do pescoço.
- Deixe a máscara suspensa sobre o peito.
- Agarre a almofada com uma mão e o filtro com a outra.
- Segure a máscara contra o rosto.
- Empurre a almofada para a cabeça, colocando-a no topo.

Ajustar o arnês, tira única

- Por detrás do pescoço agarre a ponta livre da tira do arnês.
- Afaste a ponta livre do pescoço até que a fivela abra.
- Puxe a ponta livre da tira até que a máscara fique confortavelmente assente no rosto.
- Com o polegar e o dedo indicador, pressione o fecho da fivela.
- Ajuste a máscara até que fique confortavelmente assente.

Ajuste o arnês, tira de apoio

- Afrouxe as tiras elásticas.
- Ajuste o comprimento da tira para que a máscara fique firme e confortável puxando as pontas da tira.
- Mexa a máscara no rosto até obter um bom ajuste.

Verificação do ajuste

Verifique se a máscara se encontra bem vedada, utilizando o suporte do pré-filtro.

- Coloque o suporte do pré-filtro no filtro.
- Coloque a máscara.

- Coloque suavemente a palma da mão sobre o orifício do suporte do pré-filtro para vedar. Fig. 18.

NOTA! Não pressione com força afetando a forma do respirador.

- Respire fundo e sustenha a respiração durante cerca de 10 segundos.

Se a máscara estiver hermeticamente vedada, sentirá pressão sobre o rosto.

Se detetar alguma fuga, verifique as válvulas de inalação e exalação, ajuste as correias do arnês de cabeça ou troque o tamanho da máscara. Repita a verificação do ajuste até não existir fuga.

3.5 Retirar a máscara

Não remova a máscara antes de limpar a zona perigosa

- Agarre o filtro com uma mão e a almofada da cabeça com a outra. Puxe por cima da cabeça.
- Puxe a máscara para baixo até que fique sobre o peito.
- Por detrás do pescoço, agarre a fivela da tira e puxe o arnês de cabeça para a frente por cima da cabeça, removendo a máscara.
- Limpe e guarde a máscara, como indicado.

4. Manutenção

4.1 Limpeza

Para cuidados diários, recomendamos os toalhetes de limpeza SR 5226 da Sundström. Se a máscara estiver muito suja, utilize uma solução ligeira de água quente (máx. 40 °C) e sabão em conjunto com uma escova suave, passando seguidamente por água limpa e deixando secar ao ar, à temperatura ambiente. Se necessário, pulverize a máscara com etanol a 70% ou isopropanol para desinfeção. Faça o seguinte:

- Remova o filtro, as tampas das válvulas de exalação e as membranas, a membrana de inalação e o arnês de cabeça. (Opcional – Pode lavar o arnês mas demorará mais algum tempo a secar.)
- Limpe de acordo com as indicações acima. As áreas críticas são as membranas de exalação e os assentos das membranas cujas superfícies de contacto devem estar limpas e sem danos.

- Inspeccione todas as peças e, caso seja necessário, proceda à sua substituição.
 - Volte a montar a máscara depois de seca.
- NOTA! Nunca use solventes na limpeza.

4.2 Armazenamento

A caixa de armazenagem SR 230 ou o saco de armazenagem SR 339 da Sundström são as melhores soluções para guardar a máscara limpa e seca. Mantenha o equipamento afastado da luz solar direta ou de quaisquer outras fontes de calor.

4.3 Calendário de manutenção

Requisitos mínimos recomendados referentes às rotinas de manutenção de forma a garantir a operacionalidade contínua do equipamento.

	Antes da utilização	Após utilização	Anualmente
Inspeção visual	•		
Verificação funcional	•		
Limpeza		•	
Substituição das membranas			•
Substituição do arnês de cabeça			•

4.4 Substituição de peças

Utilize sempre peças originais da Sundström. Não modifique o equipamento. A utilização de peças não originais ou a modificação do equipamento pode reduzir a função de proteção e pôr em risco as aprovações recebidas pelo produto.

4.4.1 Substituição das membranas de inalação

- Procure, no interior da máscara, puxando com cuidado a membrana de inalação. Fig. 1/7.
- Verifique a margem da válvula de inalação. Estique suavemente a aba até deslizar sobre o pino.

4.4.2 Substituição das membranas de exalação

As membranas de exalação estão montadas num pino no interior das tampas da válvula, de cada um dos lados do corpo da máscara.

Fig. 1/5. As tampas devem ser substituídas ao mesmo tempo que as membranas.

- Solte as tampas da válvula dos assentos das membranas. Fig. 1/6
- Solte as membranas.
- Fixe, comprimindo, as novas membranas nos pinos. Verifique se as membranas estão bem ajustadas em torno dos assentos da membrana.
- Fixe, comprimindo, as tampas das válvulas na devida posição. Um ruído de clique indica que estão devidamente colocadas.

4.4.3 Substituição do arnês de cabeça

- Desaperte o arnês de cabeça empurrando os dois pontos de ligação na direção do acessório de filtro.
- Verifique se as tiras não estão torcidas e instale o novo arnês encaixando cada articulação de plástico na ranhura de contorno e empurrando até que encaixe.

5. Especificações técnicas

Tamanho

A SR 100 está disponível em três tamanhos, pequeno/médio (S/M), médio/grande (M-L) e grande/extra grande (L/XL).

Peso

Pequeno/médio: ≈ 165 g.

Médio/grande: ≈ 175 g.

Grande/extra-grande: ≈ 185 g.

Materiais

Os materiais e pigmentos do corpo da máscara SR 100 estão aprovados para exposição a produtos alimentares, o que minimiza o risco de alergias por contacto.

Todas as peças de plástico têm códigos de material e símbolos de reciclagem.

Resistência de inalação com o filtro de partículas

≈ 42 Pa, a 30 l/min.

Resistência de exalação

≈ 73 Pa, a 160 l/min.

Intervalo de temperaturas

Temperatura de armazenagem: de -20 a +40 °C, com humidade relativa (RH) inferior a 90%.

Temperatura de funcționare: de -10 a +55 °C, em umidade relativa (RH) inferior a 90%.

Tempo de vida útil do produto

O prazo de validade da semi-máscara SR 100 é de dez anos a partir da data de fabrico, que pode ser determinado examinando a etiqueta de data no acessório de filtro da máscara.



Humidade relativa

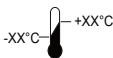

Intervalo de temperaturas

>XX+XX<

Descrição do material

6. Explicação dos símbolos



Consulte as Instruções de utilização



Indicadores de data, ano e mês

CE
2849

Homologação CE pela INSPEC Certification B.V.

7. Aprovação

A semi-máscara SR 100 foi aprovada em conformidade com a norma EN 140:1998.

A homologação do Regulamento (UE) 2016/425 relativo aos EPI foi emitida pelo Organismo Notificado 2849. Consulte o verso das Instruções de utilização para obter a morada.

A declaração de conformidade UE está disponível em www.srsafety.com

Semi-mască SR 100

RO

1. Informații generale
2. Piese
3. Utilizarea
4. Întreținerea
5. Specificații tehnice
6. Explicarea simbolurilor
7. Avize

1. Informații generale

Folosirea unui aparat de respirație trebuie să facă parte dintr-un program de protecție respiratorie. Pentru recomandări, consultați EN 529:2005. Recomandările incluse în aceste standarde subliniază aspectele importante ale unui program pentru aparate de protecție respiratorie, dar nu înlocuiesc reglementările naționale sau locale în domeniu.

Dacă aveți îndoieli referitoare la alegerea și îngrijirea echipamentului, luați legătura cu șeful dvs. sau cu centrul de vânzări. De asemenea, puteți contacta Departamentul de asistență tehnică din cadrul Sundström Safety AB.

1.1 Descrierea sistemului

Aparatele respiratoare sunt formate dintr-un corp de mască realizat din silicon, care acoperă nasul, gura și bărbia utilizatorului. Acestea sunt echipate cu supape de inhalare și de exalare, un ham elastic pentru cap, ușor reglabil, proiectat în forma unei bucle în V, care fixează aparatul respirator în poziție, și un dispozitiv de prindere a filtrului, pentru conectarea filtrelor Sundström standard.

Aerul inhalat trece printr-un filtru și o membrană de inhalare, și pătrunde în mască. Aerul exhalat este evacuat din piesa facială prin intermediul celor două supape de exalare.

Semi-măștile sunt folosite ca dispozitive de filtrare în combinație cu filtrele din gama Sundström sau în combinație cu dispozitivul pentru aer comprimat SR 307, care ulterior servește drept aparat de protecție respiratorie cu debit continuu, pentru conectare la o sursă de alimentare cu aer comprimat.

Este disponibilă o gamă largă de accesorii. Consultați 2.2 Accesorii/Piese de schimb.

1.2 Aplicații

Semi-măștile Sundström asigură utilizatorului protecție respiratorie împotriva agenților de poluare din aer, precum particule, microorganisme, substanțe biochimice, gaze/vapori și combinații ale acestor substanțe.

1.3 Avertizări/Limitări

Rețineți că pot să existe diferențe la nivel de țară cu privire la reglementările referitoare la utilizarea echipamentului de protecție respiratorie.

Echipamentul nu trebuie folosit în situațiile următoare:

- dacă nu puteți monta etanș masca în timpul testului de verificare a etanșeității;
- dacă agenții de poluare sunt de natură necunoscută sau în lipsa mijloacelor de avertizare adecvate;
- în medii care prezintă pericole imediate pentru viață și sănătate;
- în medii în care aerul ambiant conține aer îmbogățit cu oxigen sau nu are un conținut normal de oxigen;
- dacă începeți să respirați cu dificultate;
- dacă simțiți amețeală, greață sau alt disconfort;
- dacă simțiți mirosul ori gustul agenților de poluare;
- dacă aveți păr între piele și suprafața de etanșare a piesei faciale, precum barbă nerasă, început de barbă, barbă mare, mustață sau perciuini care se intersectează cu suprafața aparatului respirator.
- în cazul în care cicatricile sau alte caracteristici fizice pot împiedica montarea corectă a aparatului respirator.

Procedați cu atenție atunci când folosiți echipamentul în medii explozive.

2. Piese

2.1 Verificarea pachetului livrat

Verificați dacă echipamentul este complet, conform listei cu conținutul pachetului, și nedeteriorat.

Lista cu conținutul pachetului

- Semi-mască
- Suport pentru prefiltru
- Șervețel de curățare

- Etichetă de identificare
- Prefiltru
- Geantă de depozitare
- Instrucțiuni de utilizare

2.2 Accesorii/Piese de schimb

Fig. 1

Nr. articol	Nr. comandă
Semi-mască SR 100 S/M	H01-2112
Semi-mască SR 100 M/L	H01-2012
Semi-mască SR 100 L/XL	H01-2812
1. Corp mască	-
2. Dispozitiv de prindere a filtrului	-
3. Ham pentru cap SR 363, o singură chingă	R01-2001
3. Ham pentru cap, o singură chingă, Lycra	T01-2002
3. Ham pentru cap SR 362, chingă de tip cadru, Lycra	R01-2002
4. Scaun membrană	-
5. Membrană de exalare	-
6. Capac de protecție	-
7. Membrană de inhalare	-
8. Suport pentru prefiltru	R01-0605
9. Prefiltru SR 221	H02-0312
10. Filtru de particule P3 R, SR 510	H02-1312
11. Filtru de gaze A1, SR 217	H02-2512
11. Filtru de gaze A2, SR 218	H02-2112
11. Filtru de gaze A2AX, SR 298	H02-2412
11. Filtru de gaze ABE1, SR 315	H02-3212
11. Filtru de gaze A2B2E1, SR 294	H02-3312
11. Filtru de gaze K1, SR 316	H02-4212
11. Filtru de gaze K2, SR 295	H02-4312
11. Filtru de gaze ABEK1, SR 297	H02-5312
Filtru combinat	-
ABEK1-Hg-P3 R, SR 299-2	H02-6512
Kit de membrane, fig. 4	R01-2014
Membrană de inhalare	-
Membrane de exalare	-
Capace de protecție	-
Kit reparații, fig. 5	R01-2005
Ham pentru cap	-
Kit de membrane	-
Suport pentru prefiltru	-
Cagulă de protecție SR 64, fig. 6	H09-0301
Cagulă de protecție SR 345, fig. 7	H09-1012
Cagulă de protecție SR 346, fig. 8	H09-1112
Cutie de depozitare SR 230, fig. 9	H09-3012
Geantă de depozitare SR 339, fig. 10	H09-0112
Amplificator de voce SR 324, fig. 11	T01-1217
Adaptor de testare SR 328, fig. 12	T01-1202
Disc din plasă de oțel SR 336	T01-2001
Etichetă de identificare SR 368	R09-0101
Șervețele de curățare SR 5226, cutie de 50, fig. 13	H09-0401

3. Utilizarea

3.1 Instalarea

3.1.1 Filtrul

Puteți identifica diferitele filtre în funcție de culoare și denumirea protecției de pe eticheta filtrului.

Notă. Un filtru de particule asigură protecție doar împotriva particulelor. Un filtru de gaze oferă protecție doar împotriva gazelor/vaporilor. Un filtru combinat oferă protecție atât împotriva gazelor/vaporilor, cât și împotriva particulelor.

3.1.1.1 Filtre de particule

Toate filtrele de particule Sundström captează și rețin particulele în materialul filtrant. Pe măsură ce cantitatea de impurități captate în materialul filtrant crește, crește și rezistența respiratorie. Înlocuiți filtrul atunci când rezistența respiratorie devine neconfortabilă. Filtrele sunt consumabile cu durată de utilizare limitată. Un filtru expus unor forțe mari de presare sau de impact, sau cu daune vizibile, trebuie aruncat imediat.

3.1.1.2 Filtre de gaze

Fiecare filtru de gaze este proiectat pentru a oferi protecție respiratorie împotriva impurităților specifice. Un filtru de gaze absoarbe și/sau adsoarbe vaporii și gazele specifice dintr-o atmosferă contaminată. Acest proces continuă până când absorbantul este saturat și permite pătrunderea impurităților.

3.1.1.3 Filtre combinate

În mediile în care apar atât gaze, cât și particule, cum ar fi în mediile în care se aplică vopsirea prin pulverizare, filtrele de gaze trebuie combinate cu filtrele de particule.

- Amplasați filtrul de particule deasupra cartușului. Apucați ambele elemente de protecție.
- Strângeți tare, până când auziți cum filtrul de particule se fixează pe filtrul de gaze. Fig. 1a.
- Amplasați un prefiltru în suportul pentru prefiltru.
- Fixați suportul pentru prefiltru pe filtru sau pe cartuș.

Notă. Filtrul de particule va fi întotdeauna fixat pe filtrul de gaze, dar filtrul de gaze nu se va fixa pe filtrul de particule. Filtrul de gaze va fi întotdeauna introdus în aparatul respirator.

Separarea filtrului combinat de gaze și particule

- Puneți o monedă în spațiul dintre marginea inferioară a filtrului de particule și mica agățătoare de pe latura filtrului de gaze.
- Împingeți tare și rotiți moneda până când filtrul este împins în afară. Fig 1b.

3.1.1.4 Prefiltrul SR 221

Prefiltrul Sundström SR 221 nu este un element de protecție și nu poate fi folosit niciodată ca protecție primară sau ca înlocuitor al unui filtru de particule. Acesta este proiectat pentru a preveni pătrunderea particulelor nocive în elementele de protecție. În acest fel, durata de viață a filtrului primar este prelungită. Suportul pentru prefiltru protejează filtrul principal împotriva daunelor rezultate în timpul manipulării.

3.1.2 Dispozitivul pentru aer comprimat

La utilizarea semi-măștii cu dispozitivul pentru aer comprimat SR 307, trebuie respectate instrucțiunile de utilizare pentru echipamentul relevant.

3.2 Montarea filtrului într-o mască

- Verificați dacă ați ales filtrul corect și dacă data de expirare a fost depășită. (Specificată pe filtru și valabilă dacă ambalajul filtrului nu a fost deschis.)
- Montați filtrul/filtrul combinat în mască, astfel încât săgețile de pe filtru să fie orientate spre fața utilizatorului. Verificați cu atenție dacă marginea filtrului intră în canelura internă a garniturii filtrului de jur împrejur.
- Montați prefiltrul SR 221 în suportul pentru prefiltru și apăsați-l pentru a se fixa în poziție pe filtru.

De asemenea, consultați instrucțiunile de utilizare pentru filtrul respectiv.

3.3 Verificarea dinaintea utilizării

- Verificați dacă masca are dimensiunea corectă.
- Verificați dacă masca este completă, montată corect și bine curățată.

- Verificați corpul măștii, membranele, scaunele membranelor și hamul pentru uzură, tăieturi, fisuri, părți lipsă și alte defecte.
- Verificați dacă filtrul respectiv este intact și montat în mod adecvat.

3.4 Punerea măștii

Fig. 2

- Scoateți orice cagulă, ochelari sau protecție auditivă de pe cap.
- Ținând masca într-o mână, apucați catarama chingii și trageți chinga pentru cap, până când pernuța este strânsă pe mască.
- Eliminați posibilele pliuri sau încurcături.
- Ținând catarama chingii, trageți chinga pe cap și așezați-o în jurul gâtului.
- Lăsați masca să vă atârne pe piept.
- Apucați pernuța cu o mână și filtrul cu cealaltă mână.
- Țineți masca apăsată pe față.
- Trageți pernuța pe cap și așezați-o pe creștet.

Reglarea hamului, singură chingă

- Intindeți mâna în spatele gâtului și apucați capătul liber al chingii hamului.
- Trageți capătul liber departe de gât, până la deschiderea cataramii.
- Trageți capătul liber al chingii până când aparatul respirator se așază confortabil pe față.
- Folosiți degetul mare și degetul arătător pentru a închide catarama prin strângere.
- Aranjați aparatul respirator până când acesta se așază confortabil.

Reglarea hamului, chingii de tip cadru

- Slăbiți chingile elastice.
- Reglați lungimea chingii astfel încât masca să se potrivească ferm și confortabil atunci când trageți de capetele chingii.
- Mișcați masca pe față până obțineți o potrivire bună.

Verificarea etanșeității

Folosiți suportul pentru filtrul pentru a verifica dacă masca este etanșă.

- Amplasați suportul pentru prefiltrul în filtru.
- Puneți masca.
- Așezați ușor palma peste orificiul suportului pentru prefiltrul pentru a-l fixa etanș. Fig. 18.

NOTĂ! Nu împingeți tare, pentru a nu afecta forma aparatului respirator.

- Inspirați adânc și țineți-vă respirația timp de aproximativ 10 secunde.

Dacă masca este etanșă, se va presa de față dvs.

Dacă este depistată vreo scurgere, verificați supapele de inhalare și de exalare, reglați chingile hamului pentru cap și alegeți o dimensiune alternativă a aparatului respirator. Repetați verificarea montării, până când nu mai există scurgeri.

3.5 Scoaterea măștii

Nu scoateți masca de pe dvs. până când nu părăsiți zona periculoasă.

- Apucați filtrul cu o mână și pernuța pentru cap cu cealaltă mână. Trageți în față, pentru a o scoate de pe cap.
- Trageți aparatul respirator în jos, până când acesta se sprijină pe pieptul dumneavoastră.
- Întindeți mâna în spatele gâtului, apucați catarama chingii și trageți în față hamul pentru cap, apoi scoateți masca.
- Curățați și depozitați masca, după cum este necesar.

4. Întreținerea

4.1 Curățarea

Pentru îngrijirea zilnică, se recomandă șervețelele de curățare Sundström SR 5226. Dacă masca este foarte murdară, folosiți o soluție cu apă caldă (până la 40 °C) și săpun slab și o perie moale, apoi clătiți cu apă curată și lăsați să se usuce la temperatura camerei. Dacă este necesar, pulverizați pe mască soluție cu alcool etilic sau alcool izopropilic în concentrație de 70% pentru dezinfectare. Procedați după cum urmează:

- Scoateți filtrul, capacele pentru supapele de exalare și membranele de exalare, membrana de inhalare și hamul pentru cap. (Opțional – Hamul poate fi spălat, dar are nevoie de timp suplimentar pentru uscare.)
 - Curățați conform descrierii de mai sus. Zonele esențiale sunt membranele de exalare și scaunele membranelor, ale căror suprafețe de contact trebuie să fie curate și nedeteriorate.
 - Verificați toate componentele și înlocuiți cu piese noi, dacă este necesar.
 - Lăsați masca să se usuce, apoi montați-o.
- NOTĂ! Nu folosiți niciodată solvenți pentru curățare.

4.2 Depozitarea

Cel mai bun mod de a depozita masca, curată și uscată, este în cutia de depozitare Sundström SR 230 sau în geanta de depozitare SR 339. Feriți de lumina directă a soarelui sau de alte surse de căldură.

4.3 Planificarea lucrărilor de întreținere

Ceriți minime recomandate privind programul de întreținere, astfel încât să vă asigurați că echipamentul va fi întotdeauna în stare bună de utilizare.

	Înainte de utilizare	După utilizare	Anual
Inspecție vizuală	•		
Verificare funcțională	•		
Curățare		•	
Înlocuirea membranei			•
Înlocuirea hamului pentru cap			•

4.4 Înlocuirea pieselor

Utilizați întotdeauna piese originale Sundström. Nu modificați echipamentul. Folosirea unor piese neoriginale sau modificarea echipamentului îi pot reduce funcția de protecție și pot compromite avizele produsului.

4.4.1 Înlocuirea membranei de inhalare

- Introduceți mâna în interiorul aparatului respirator și scoateți afară membrana de inhalare. Fig. 1/7.
- Verificați marginea supapei de inhalare. Întindeți delicat agățătoarea, până când alunecă de pe știft.

4.4.2 Înlocuirea membranelor de exalare

Membranele de exalare sunt montate pe un diblu aflat în interiorul capacelor supapelor, de fiecare parte a corpului măștii. Fig. 1/5. Capacetele trebuie înlocuite odată cu înlocuirea membranelor.

- Trageți capacele supapelor de pe scaunele membranelor. Fig. 1/6
- Extrageți membranele.

- Apăsați noile membrane pe dibluri. Verificați cu atenție dacă membranele se află în contact complet cu scaunele membranelor.
- Apăsați capacele supapelor în poziție. Dacă auziți un declic, înseamnă că respectivul capac este fixat în poziție.

4.4.3 Înlocuirea hamului pentru cap

- Desprindeți hamul pentru cap împingând cele două puncte de conexiune înspre dispozitivul de prindere a filtrului.
- Verificați să nu fie răsucite chingile și fixați noul ham introducând fiecărui știft din plastic în canelura conturată și trăgându-l până la fixarea în poziție.

5. Specificații tehnice

Dimensiuni

Produsul SR 100 este fabricat în trei dimensiuni, mic/mediu (S/M), mediu/mare (M/L) și mare/foarte mare (L/XL).

Greutate

Mic/mediu: ≈ 165 g.
Mediu/mare: ≈ 175 g.
Mare/foarte mare: ≈ 185 g.

Materiale

Materialul și pigmentii corpului măștii SR 100 sunt aprobați pentru expunere la anumite elemente, ceea ce reduce la minimum riscul alergiilor de contact. Toate piesele din plastic sunt marcate cu coduri ale materialelor și cu simboluri de reciclare.

Rezistența la inhalare cu filtrul de particule
≈ 42 Pa, la 30 l/min.

Rezistența la exalare
≈ 73 Pa, la 160 l/min.

Interval de temperatură

Temperatura de depozitare: între -20 și +40 °C, la o umiditate relativă (RH) sub 90%.
Temperatura de utilizare: între -10 și +55 °C, la o umiditate relativă (RH) sub 90%.

Durata valabilității

Semi-masca SR 100 are o durată a valabilității de 10 ani, de la data fabricației, care poate fi determinată prin examinarea roțiței cu data, din dispozitivul de prindere a filtrului măștii.

6. Explicarea simbolurilor



Consultați Instrucțiunile de utilizare



Data, anul și luna

CE
2849

Avizat CE de INSPEC Certification B.V.



Umiditate relativă



-XX°C — +XX°C Interval de temperatură

>XX+XX<

Denumirea materialelor

7. Avize

Semi-masca SR 100 este aprobată în conformitate cu EN 140:1998.

Omologarea de tip conform Regulamentului (UE) 2016/425 privind echipamentele individuale de protecție a fost emisă de Organismul notificat 2849. Consultați partea din spate a Instrucțiunilor de utilizare pentru detalii privind adresa.

Declarația de conformitate UE este disponibilă la www.srsafety.com

Полумаска SR 100

RU

1. Общая информация
2. Детали
3. Использование
4. Техобслуживание
5. Технические характеристики
6. Условные обозначения
7. Сертификация

1. Общая информация

Применение респираторов должно быть составной частью программы защиты органов дыхания. Соответствующие рекомендации приводятся в стандарте EN 529:2005. Данные стандарты содержат важные аспекты программы защиты органов дыхания, но не заменяют национальные или местные правила и нормы.

Если вам не ясны вопросы выбора и обслуживания СИЗОД, обратитесь к вашему руководству или свяжитесь с торговой точкой. Обращайтесь также в отдел технического обслуживания компании Sundström Safety AB.

1.1 Описание системы

Респираторы состоят из корпуса маски, сделанной из силикона, покрывающего нос пользователя, рот и подбородок. Оснащены выдыхательными и вдыхательными клапанами, легко регулируемым наголовным креплением в форме V-образной петли, которая удерживает респиратор на месте, и насадкой фильтра для соединения стандартных фильтров Sundström.

Вдыхаемый воздух проходит через фильтр и вдыхательную мембрану в маску. Выдыхаемый воздух отводится из маски через два выдыхательных клапана.

Полумаски используются либо в качестве фильтрующих аппаратов в сочетании с фильтрами из ассортимента Sundström, либо в сочетании с устройством подачи сжатого воздуха SR 307, которое служит в качестве дыхательного аппарата с непрерывной подачей воздушного потока для подключения к источнику подачи сжатого воздуха.

Доступен широкий выбор дополнительных принадлежностей. См. 2.2. Принадлежности/запасные части

1.2 Использование

Полумаски Sundström обеспечивают защиту органов дыхания и глаз пользователя от переносимых по воздуху загрязняющих веществ, таких как частицы, микроорганизмы, биохимические вещества, газы и испарения и комбинации этих веществ.

1.3 Предупреждения и ограничения

Обратите внимание на возможность национальных различий в правилах применения средств защиты органов дыхания. Оборудование не должно использоваться:

- если маска неплотно подогнана в ходе проверки подгонки;
- если загрязняющие вещества неизвестны или плохо ощущаются органами чувств;
- в условиях, представляющих непосредственную угрозу жизни и здоровью;
- при высокоом или аномальном содержании кислорода в окружающем воздухе;
- если вы чувствуете, что дыхание затруднено;
- если вы чувствуете головокружение, тошноту или иное недомогание.
- если вы чувствуете запах или вкус загрязняющих веществ;
- если у вас есть щетина, борода, усы или короткие баки, которые соприкасаются с поверхностью лицевой части респиратора, нарушая тем самым ее герметичность;
- если шрамы или иные физические особенности могут повлиять на надлежащую подгонку респиратора.

Соблюдайте осторожность при использовании оборудования во взрывоопасной атмосфере.

2. Детали

2.1 Проверка комплекта поставки

Проверьте оборудование на комплектность согласно упаковочному листу, а также на отсутствие повреждений.

Упаковочный лист

- Полумаска
- Держатель фильтра предварительной очистки

- Очистительная ткань
- Идентификационная бирка
- Фильтр предварительной очистки
- Сумка для хранения
- Руководство по использованию

2.2. Принадлежности/запасные части

Рис. 1

№ части	№ для заказа
Полумаска SR 100 S/M	H01-2112
Полумаска SR 100 M/L	H01-2012
Полумаска SR 100 L/XL	H01-2812
1. Корпус маски	–
2. Насадка фильтра	–
3. Наголовное крепление SR 363, один ремень	R01-2001
3. Наголовное крепление, один ремень, Лайкра	T01-2002
3. Наголовное крепление SR 362, опорный ремень, Лайкра	R01-2002
4. Седло мембраны	–
5. Выдыхательная мембрана	–
6. Защитная крышка	–
7. Вдыхательная мембрана	–
8. Держатель фильтра предварительной очистки	R01-0605
9. Префильтр SR 221	H02-0312
10. Противовоздушный фильтр P3 R, SR 510	H02-1312
11. Газовый фильтр A1, SR 217	H02-2512
11. Газовый фильтр A2, SR 218	H02-2112
11. Газовый фильтр A2AX, SR 298	H02-2412
11. Газовый фильтр ABE1, SR 315	H02-3212
11. Газовый фильтр A2B2E1, SR 294	H02-3312
11. Газовый фильтр K1, SR 316	H02-4212
11. Газовый фильтр K2, SR 295	H02-4312
11. Газовый фильтр ABEK1, SR 297	H02-5312
Комбинированный фильтр ABEK1-Hg-P3 R, SR 299-2	H02-6512
Комплект мембран, рис. 4	R01-2014
Вдыхательная мембрана	–
Выдыхательная мембрана	–
Защитные крышки	–
Комплект для техобслуживания, рис. 5	R01-2005
Наголовное крепление	–
Комплект мембран	–
Держатель фильтра предварительной очистки	–
Защитный капюшон SR 64, рис. 6	H09-0301
Защитный капюшон SR 345, рис. 7	H09-1012
Защитный капюшон SR 346, рис. 8	H09-1112
Контейнер для хранения SR 230, рис. 9	H09-3012
Мешок для хранения SR 339, рис. 10	H09-0112
Голосовой усилитель SR 324, рис. 11	T01-1217
Испытательный переходник SR 328, рис. 12	T01-1202

Диск со стальной сеткой SR 336 T01-2001
Идентификационная бирка SR 368 R09-0101
Очистительная ткань SR 5226,
50 шт. в коробке, рис. 13 H09-0401

3. Использование

3.1 Установка

3.1.1 Фильтр

Различные фильтры идентифицируются по цвету и обозначению защиты на этикетке фильтра.

Примечание. Фракционный фильтр обеспечивает защиту только от частиц. Газовый фильтр обеспечивает защиту только от газов и паров. Комбинированный фильтр обеспечивает защиту от газов, паров и частиц.

3.1.1.1 Фракционные фильтры

Фракционный фильтр улавливает и удерживает частицы в фильтрующей среде. По мере того как количество захваченных загрязняющих веществ в среде увеличивается, возрастает и сопротивление дыханию. Замените фильтр, когда сопротивление дыханию становится некомфортным. Фильтры являются расходными материалами с ограниченным сроком службы. Если фильтр подвергся сильному сдавливанию или удару либо получил визуальное различимое повреждение, он подлежит немедленной утилизации.

3.1.1.2 Газовые фильтры

Каждый газовый фильтр предназначен для защиты органов дыхания от конкретных загрязнителей. Газовый фильтр поглощает и (или) улавливает определенные пары и газы из загрязненной атмосферы. Этот процесс длится до тех пор, пока поглотитель не наполнится и не начнет пропускать загрязнители.

3.1.1.3 Комбинированные фильтры

В средах, содержащих и газы и частицы, например при окраске распылением, газовый и фракционный фильтры должны быть объединены в один комбинированный фильтр.

- Расположите фракционный фильтр поверх картриджа. Сожмите оба защитных элемента.

- Сжимайте крепко, пока не услышите щелчок, свидетельствующий о том, что фракционный фильтр сцепился с газовым (рис. 1a).

- Расположите фильтр предварительной очистки в держателе этого фильтра.
- Защелкните держатель фильтра предварительной очистки на фильтре или картридже.

Примечание. Фракционный фильтр всегда будет защелкиваться на газовом, но газовый не будет защелкиваться на фракционном. В респиратор всегда вставляется газовый фильтр.

Разделение комбинированного газово-фракционного фильтра

- Вложите монету в пространство между нижним выступом фракционного фильтра и маленьким ушком на стороне газового фильтра.
- Крепко толкните и поворачивайте монету, пока фильтр не отойдет (рис. 1b).

3.1.1.4 Фильтр предварительной очистки SR 221

Фильтр предварительной очистки Sundström SR 221 не является защитным элементом и никогда не может использоваться в качестве основной защиты или заменителя фракционного фильтра. Он предназначен для предотвращения попадания препятствующих частиц в защитные фильтры. Это увеличивает срок службы основного фильтра. Фильтр предварительной очистки защищает основной фильтр от повреждения.

3.1.2 Устройство подачи сжатого воздуха

При использовании полумаски в сочетании с устройством подачи сжатого воздуха SR 307 необходимо соблюдать указания, представленные в руководстве пользователя для соответствующего оборудования.

3.2 Закрепление фильтра в маске

- Убедитесь в том, что вы выбрали правильный фильтр и что срок его годности не истек (указан на фильтре и действителен при условии, что упаковка фильтра не раскрыта).

- Расположите фильтры комбинированный фильтр в маске таким образом, чтобы стрелки на фильтре были направлены на вас. Внимательно проверьте, чтобы край фильтра по всей окружности находился во внутренней канавке крепления фильтра
- Расположите фильтр предварительной очистки SR 221 в держателе этого фильтра и вдавите его в место на фильтре.

Указания для соответствующего фильтра смотрите также в руководстве пользователя.

3.3 Осмотр перед использованием

- Проверьте, что маска имеет правильный размер.
- Убедитесь в том, что маска укомплектована, правильно собрана и тщательно очищена.
- Проверьте корпус маски, мембраны, седла мембран и крепление на износ, порезы, трещины, пропущенные детали и иные дефекты.
- Проверьте, правильно ли установлен соответствующий фильтр и исправен ли он.

3.4 Надевание

Рис. 2

- Снимите с головы капюшон, очки и защиту органов слуха.
- Удерживая маску в одной руке, возьмите пряжку ремня и натяните наголовный ремень, пока прокладка плотно не приляжет к маске.
- Устраните все перегибы и скрутки.
- Удерживая пряжку ремня, натяните ремень через голову и опустите на шею.
- Позвольте маске опуститься на грудь.
- Удерживайте прокладку одной рукой, а фильтр — другой.
- Удерживайте маску напротив лица.
- Удерживайте прокладку над своей головой и положите ее на голову.

Регулировка лямки, один ремень

- Заведите руку за шею и возьмите свободный конец ремня наголовного крепления.
- Потяните свободный конец в сторону от шеи, пока пряжка не щелкнет, открываясь.
- Натяните свободный конец ремня, пока респиратор не сядет комфортно на ваше лицо.
- Большим и указательным пальцами защелкните пряжку.
- Покачивайте респиратор, пока он не сядет комфортно.

Регулировка крепления, опорного ремня

- Ослабьте эластичные ремешки.
- Отрегулируйте длину ремешка таким образом, чтобы маска прилегала плотно и комфортно, потянув за концы ремешка.
- Прижимайте маску к лицу, пока не добьетесь хорошего прилегания.

Проверка подгонки

С помощью держателя фильтра предварительной очистки убедитесь, что маска сидит плотно.

- Прикрепите держатель фильтра предварительной очистки к фильтру.
- Наденьте маску
- Слегка надавите ладонью на отверстие держателя фильтра предварительной очистки, чтобы обеспечить плотное закрепление. (рис. 18).

ПРИМЕЧАНИЕ. Не нажимайте слишком сильно, так как это может деформировать респиратор.

- Сделайте глубокий вдох и задержите дыхание примерно на 10 секунд.
- Если маска сидит плотно, она будет прижата к вашему лицу.

При обнаружении утечки проверьте вдыхательные и выдыхательные клапаны, отрегулируйте ремни наголовного крепления или возьмите респиратор другого размера. Повторяйте процесс подгонки до устранения утечки.

3.5 Снятие

Не снимайте маску, пока не выйдете из опасной зоны.

- Одной рукой удерживайте фильтр, а другой — наголовную прокладку. Сняните ее вперед через голову.
- Потяните респиратор вниз, спустив его до уровня груди.
- Заведите руку за шею, возьмите пряжку ремня, потяните наголовное крепление вперед через голову и снимите маску.
- Проводите чистку и храните маску в соответствии с требованиями.

4. Техобслуживание

4.1 Очистка

Для ежедневного ухода рекомендуется использовать очистительную ткань Sundström SR 5226. Если маска сильно загрязнена,

воспользуйтесь теплым (до +40 °С) мягким мыльным раствором и мягкой щеткой, после чего маску следует промыть в чистой воде и высушить при комнатной температуре. Если необходимо, распылите на маску 70-процентный раствор этанола или изопропанола для дезинфекции. Выполните следующие действия:

- Снимите фильтр, крышки выдыхательных клапанов и мембраны, вдыхательную мембрану и наголовную лямку. (Дополнительно — крепление можно постирать, но после этого ему потребуется дополнительное время, чтобы высохнуть).
- Очистите, как описано выше. Критическими зонами являются выдыхательные мембраны и седла мембран, которые должны иметь чистые и неповрежденные контактные поверхности.
- Проверьте все детали и при необходимости замените новыми.
- Оставьте маску сушиться и затем соберите ее.

ПРИМЕЧАНИЕ. Не используйте для очистки растворитель.

4.2 Хранение

Самый лучший способ хранить очищенную и сухую маску — поместить ее в контейнер для хранения Sundström SR 230 или в мешок для хранения SR 339. Не подвергайте маску воздействию прямых солнечных лучей и других источников тепла.

4.3 График техобслуживания

Рекомендуемые минимальные требования к стандартным операциям технического обслуживания, осуществляемым в целях обеспечения постоянной эксплуатационной пригодности оборудования.

	Перед использованием	После использования	Ежегодно
Визуальный осмотр	•		
Функциональная проверка	•		
Очистка		•	
Замена мембраны			•
Замена наголовного крепления			•

4.4 Замена деталей

Используйте только оригинальные детали компании Sundström. Не вносите изменения в оборудование СИЗОД. Использование неоригинальных деталей и любые модификации могут ослабить защитную функцию и дискредитируют сертификацию изделия.

4.4.1 Замена вдыхательной мембраны

- Изнутри респиратора осторожно извлеките вдыхательную мембрану (рис. 1/7).
- Проверьте край вдыхательного клапана. Осторожно растяните створку, пока она не сядет на стержень.

4.4.2 Замена выдыхательных мембран

Выдыхательные мембраны монтируются на фиксированном штыре внутри крышек клапанов на каждой стороне корпуса маски (рис. 1/5). Крышки следует заменять при каждой замене мембран.

- Сдвиньте крышки клапанов с седел мембран (рис. 1/6).
- Сдвиньте мембраны.
- Нажмите на новые мембраны, чтобы они сели на штыри. Осторожно проверьте, по всему ли кругу мембраны вошли в контакт с седлами мембран.
- Прижмите крышки клапанов, чтобы они встали на место. Щелчок означает, что крышка встала на место.

4.4.3 Замена наголовного крепления

- Отсоедините наголовное крепление, нажав на две точки подсоединения к насадке фильтра.
- Убедитесь, что ремни не перекрутились, и защелкните новое крепление, вдавив каждый пластиковый вертлюг в профилированную щелку и потянув его, пока не прозвучит щелчок.

5. Технические характеристики

Размер

Полумаска SR 100 изготавливается в трех типоразмерах: S/M (малый/средний), M/L (средний/большой) и L/XL (большой/очень большой).

Вес

Малый/средний: ≈ 165 г

Средний/большой: ≈ 175 г

Большой/очень большой: ≈ 185 г

Материалы

Материал и краситель корпуса маски SR 100 одобрены для контакта с продовольственными товарами, что минимизирует риск контактной аллергии.

Все пластиковые детали маркированы кодами материалов и символами переработки.

Сопротивление вдыханию при использовании фракционного фильтра

≈ 42 Па при 30 л/мин.

Сопротивление выдыханию

≈ 73 Па при 160 л/мин.

Температурный диапазон

Температура хранения: от -20 до $+40$ °C при относительной влажности ниже 90%.

Рабочая температура: от -10 до $+55$ °C при относительной влажности ниже 90%.

Срок хранения

Срок хранения полумасок SR 100 составляет 10 лет, с даты изготовления, которую можно увидеть на колесике с указанием даты, расположенном на креплении фильтра маски.

7. Сертификация

Полумаска SR 100 разрешена к применению согласно EN 140:1998.

Сертификат разрешения типа в соответствии Регламентом (EU) 2016/425 выдан регистрирующей организацией 2849. Адрес указан на обороте данного руководства пользователя.

Европейская декларация соответствия доступна на сайте www.srsafety.com.

6. Условные обозначения



См. руководство по использованию



Символы даты (год и месяц)

CE
2849

Сертификация CE:
INSPEC Certification B.V.



<XX% RH

Относительная влажность



-XX°C

+XX°C

Температурный диапазон

>XX+XX<

Обозначение материала

Polomaska SR 100

SK

1. Všeobecné informácie
2. Diely
3. Použitie
4. Údržba
5. Technické parametre
6. Kľúč k symbolu
7. Schválenie

1. Všeobecné informácie

Používanie respirátora musí byť súčasťou programu na ochranu dýchacích ciest. Ďalšie informácie nájdete v norme EN 529:2005. Usmernenia v týchto normách zdôrazňujú dôležité aspekty programu zariadení na ochranu dýchacích ciest, ale nenahrádzajú štátne a miestne predpisy.

V prípade pochybností pri výbere a starostlivosti o zariadenie sa poraďte so svojím vedúcim alebo sa obráťte na predajné miesto. Radi vás privítame aj v našom oddelení technických služieb spoločnosti Sundström Safety AB.

1.1 Opis systému

Respirátory sa skladajú z tela masky vyrobeného zo silikónu, ktorý zakrýva nos, ústa a bradu používateľa. Súčasťou výbavy je nádychový a výdychový ventil, jednoducho nastaviteľný elastický hlavový postroj navrhnutý v tvare slučky V, ktorý drží respirátor na svojom mieste, a filtračný nadstavec na pripojenie štandardných filtrov Sundström.

Vdychovaný vzduch prúdi cez filter a nádychovú membránu do masky. Vydychovaný vzduch prúdi von z masky cez dva výdychové ventily. Polomasky sa používajú buď ako filtračné zariadenia v kombinácii s filtermi radu Sundström, alebo v kombinácii s nadstavcom na stlačený vzduch SR 307, ktorý potom slúži ako dýchací prístroj s nepretržitým prívodom vzduchu na pripojenie k prívodu stlačeného vzduchu.

K dispozícii je široký sortiment príslušenstva. Pozrite si časť 2.2 Príslušenstvo/náhradné diely.

1.2 Aplikácie

Polomasky Sundström zabezpečujú ochranu dýchacích ciest používateľa pred vzduchom prenášanými nečistotami, ako sú častice, mikroorganizmy, biochemické látky, plyny/ výpary a kombinácie týchto látok.

1.3 Varovania/obmedzenia

Uvedomte si, že v súvislosti s používaním ochranných dýchacích prístrojov môžu v rôznych krajinách platiť rôzne predpisy.

Zariadenie sa nesmie používať:

- Ak počas testu nasadenia nedokážete tesne nasadiť masku.
- Ak sú znečisťujúce látky neznáme alebo v prípade nedostatočných výstražných prostriedkov.
- V prostredí, ktoré bezprostredne ohrozuje život a zdravie človeka (IDLH).
- V prostredí, kde je okolité ovzdušie obohatené kyslíkom alebo nemá normálnu hladinu kyslíka.
- Ak zistíte, že máte ťažkosti s dýchaním.
- Ak budete pociťovať závrat, nevoľnosť alebo budete mať iné nepríjemné pocity.
- Ak cítite zápach alebo chuť znečisťujúcich látok.
- Ak máte medzi pokožkou a tesniacou plochou lícnice ochlpenie, napríklad bradu, fúzy alebo bokombrady, ktoré prechádzajú povrchom respirátora.
- Ak jazvy alebo iné fyzické vlastnosti môžu narúšať tesné nasadenie respirátora.

Pri používaní zariadenia vo výbušnom prostredí treba byť opatrný.

2. Diely

2.1 Kontrola pri dodaní

Podľa zoznamu balenia skontrolujte, či je zariadenie kompletné a nie je poškodené.

Zoznam balenia

- Polomaska
- Držiak predfiltra
- Čistiaca utierka
- Štítok s ID
- Prefilter
- Vak na uskladnenie
- Návod na použitie

2.2 Príslušenstvo/náhradné diely

Obr. 1

Katalógové č. položky	Objednávacie č.
Polomaska SR 100 S/M	H01-2112
Polomaska SR 100 M/L	H01-2012
Polomaska SR 100 L/XL	H01-2812
1. Telo masky	–
2. Filtračný nadstavec	–
3. Hlavový postroj SR 363 s jedným popruhom	R01-2001
3. Hlavový postroj s jedným popruhom, Lycra	T01-2002
3. Hlavový postroj SR 362 so sedlovým popruhom, Lycra	R01-2002
4. Dosadacia plocha membrány	–
5. Výdychová membrána	–
6. Ochranný uzáver	–
7. Nádychová membrána	–
8. Držiak predfiltra	R01-0605
9. Prefilter SR 221	H02-0312
10. Časticový filter P3 R, SR 510	H02-1312
11. Plynový filter A1, SR 217	H02-2512
11. Plynový filter A2, SR 218	H02-2112
11. Plynový filter A2AX, SR 298	H02-2412
11. Plynový filter ABE1, SR 315	H02-3212
11. Plynový filter A2B2E1, SR 294	H02-3312
11. Plynový filter K1, SR 316	H02-4212
11. Plynový filter K2, SR 295	H02-4312
11. Plynový filter ABEK1, SR 297	H02-5312
Kombinovaný filter ABEK1-Hg-P3 R, SR 299-2	H02-6512
Membránová súprava, obr. 4	R01-2014
Nádychová membrána	–
Výdychová membrána	–
Ochranné uzávery	–
Servisná súprava, obr. 5	R01-2005
Hlavový postroj	–
Membránová súprava	–
Držiak predfiltra	–
Ochranná kukla SR 64, obr. 6	H09-0301

Ochranná kukla SR 345, obr. 7	H09-1012
Ochranná kukla SR 346, obr. 8	H09-1112
Skladovací box SR 230, obr. 9	H09-3012
Skladovací vak SR 339, obr. 10	H09-0112
Zosilňovač hlasu SR 324, obr. 11	T01-1217
Testovací adaptér SR 328, obr. 12	T01-1202
Kotúč z oceľovej sieťoviny SR 336	T01-2001
Štítok s ID SR 368	R09-0101
Čistiace utierky SR 5226,	
50 ks v škatuli, obr. 13	H09-0401

3. Použitie

3.1 Inštalácia

3.1.1 Filter

Rôzne filtre môžete identifikovať prostredníctvom farebného kódovania a označenia triedy ochrany na štítoku filtra.

Poznámka. Časticový filter poskytuje ochranu len proti časticiam. Plynový filter poskytuje ochranu len proti plynom/výparom. Kombinovaný filter poskytuje ochranu pred plynmi/výparmi aj časticami.

3.1.1.1 Časticové filtre

Všetky časticové filtre Sundström zachytávajú častice vo filtračnom médiu. Ako sa zvyšuje obsah zachytených znečisťujúcich látok vo filtračnom médiu, zvyšuje sa aj odpor pri dýchaní. Filter vymeňte, keď sa odpor pri dýchaní stane neprijemným. Filtre sú spotrebný materiál s obmedzenou prevádzkovou životnosťou. Filter vystavený silnému tlaku, nárazu alebo s viditeľným poškodením sa musí okamžite zlikvidovať.

3.1.1.2 Plynové filtre

Každý plynový filter je navrhnutý na ochranu dýchacích ciest pred špecifickými znečisťujúcimi látkami. Plynový filter absorbuje špecifické výpary a plyny z okolitého ovzdušia. Tento proces pokračuje, kým sa absorbent nenasytí a neumožní prechádzať znečisťujúcim látkam cez filter.

3.1.1.3 Kombinované filtre

V prostredí s výskytom plynov aj pevných častíc, napríklad pri striekaní náterov, musia byť skombinované plynové a časticové filtre.

- Umiestnite časticový filter na vrchnú časť kazety. Pevne uchopte oba ochranné prvky.

- Pevne ich stlačte, kým nebudete počuť, ako časticový filter zacvakne na plynový filter. Obr. 1a.
- Umiestnite predfilter na držiak predfiltra.
- Zacvaknite držiak predfiltra na filter alebo kazetu.

Poznámka. Časticový filter sa vždy zacvakne na plynový filter, ale plynový filter sa nezacvakne na časticový filter. Plynový filter sa vždy vkladá do respirátora.

Oddelenie kombinovaného plynového a časticového filtra

- Vložte mincu do priestoru medzi spodným lemom časticového filtra a malou ploškou zapustenou v bočnej strane plynového filtra.
- Silno zatlačte a potočte mincou, kým sa filter neodpojí. Obr. 1b.

3.1.1.4 Predfilter SR 221

Predfilter Sundström SR 221 nie je ochranný prvok a nikdy sa nesmie používať ako hlavná ochrana alebo náhrada časticového filtra. Je navrhnutý tak, aby bránil prenikaniu nebezpečných častíc do ochranných vložiek. Týmto sa predlžuje životnosť hlavného filtra. Držiak predfiltra chráni hlavný filter pred poškodením počas manipulácie.

3.1.2 Nadstavec na stlačený vzduch

Keď sa polomaska používa s nadstavcom na stlačený vzduch SR 307, je nutné dodržiavať pokyny v návode na použitie príslušného zariadenia.

3.2 Upevnenie filtra k maske

- Skontrolujte, či ste vybrali správny filter, a či neuplynul dátum expirácie. (Je uvedený na filtrí a platí za predpokladu, že obal filtra nebol otvorený.)
- Upevnite filter/kombinovaný filter k maske tak, aby šípky na filtrí smerovali k tvári používateľa. Pozorne skontrolujte, či je okraj filtra vo vnútornej drážke montážneho otvoru filtra po celom obvode.
- Nasadte predfilter SR 221 do držiaka predfiltra a zatlačte ho na svoje miesto vo filtrí.

Pozrite si aj návod na použitie pre príslušný filter.

3.3 Kontrola pred použitím

- Skontrolujte správnu veľkosť masky.

- Skontrolujte, či je maska kompletná, správne zložená a dôkladne vyčistená.
- Skontrolujte telo masky, membrány, dosadnutie membrán a prezrite popruhy postroja, či nie sú opotrebované, pretrhnuté, popraskané, či nechýbajú diely, a či nie sú badateľné iné chyby.
- Skontrolujte, či je filter neporušený a správne nainštalovaný.

3.4 Nasadenie

Obr. 2

- Dajte z hlavy dolu kuklu, okuliare alebo chrániče sluchu.
- Držte masku jednou rukou, uchopíte pracku popruhu a potiahnite hlavový popruh, kým nebude podložka tesne pri maske.
- Vyrovnajte prekrútené alebo zauzlené popruhy.
- Držte pracku popruhu, pretiahnite popruh cez hlavu a dajte ho okolo krku.
- Nechajte masku visieť na hrudníku.
- Jednou rukou uchopíte podložku a druhou rukou filter.
- Podržte masku pri tvári.
- Potiahnite podložku na hlavu a umiestnite ju na temeno hlavy.

Nastavenie popruhov postroja, jedným popruhom

- Siahnite si za krk a uchopíte voľný koniec popruhu postroja.
- Potiahnite voľný koniec smerom od krku, kým sa neotvorí pracka.
- Potiahnite voľný koniec popruhu, kým nebude respirátor pohodlne dosadať na tvár.
- Stlačením pomocou palca a ukazováka zatvoríte pracku.
- Potočte respirátorom, kým nebude pohodlne dosadať.

Nastavenie postroja, náhlavného popruhu

- Povoľte elastické popruhy.
- Potiahnutím za konce popruhu upravte dĺžku popruhu tak, aby maska pevne a pohodlne sedela.
- Pootočte maskou na tvári, kým vám nebude dobre sedieť.

Kontrola nasadenia

Pomocou držiaka predfiltra skontrolujte, či je maska tesne nasadená.

- Umiestnite držiak predfiltra do filtra.
- Nasadte si masku.

- Dľaňou zľahka prekryte otvor na držiaku predfiltra, aby ste ho utesnili. Obr. 18.

POZOR! Netlačte príliš silno, aby sa nedeformoval tvar respirátora.

- Zhlboka sa nadýchnite a zadržte dych na približne 10 s.

Ak je maska tesne nasadená, pritlačí sa na tvár.

Ak zistíte akékoľvek netesnosti, skontrolujte nádychový a výdychový ventil, nastavte popruhy na hlavovom postroji alebo zmeňte veľkosť respirátora. Zopakujte kontrolu nasadenia, kým nebude dochádzať k žiadnym netesnostiam.

3.5 Snímanie

Masku si nedávajte dolu, kým sa nenachádzate mimo nebezpečnej oblasti.

- Jednou rukou uchopte filter a druhou rukou hlavový podložku. Pretiahnite ju cez hlavu smerom dopredu.
- Dajte dolu respirátor tak, aby visel na hrudníku.
- Siahnite si za krk, uchopte pracku popruhu, pretiahnite hlavový postroj cez hlavu smerom dopredu a snímte masku.
- Vyčistite a uskladnite masku podľa pokynov.

4. Údržba

4.1 Čistenie

Na každodennú starostlivosť odporúčame používať čistiace utierky Sundström SR 5226. Ak je maska silno znečistená, použite teplý (max. +40 °C) jemný mydlový roztok a mäkkú kefku, potom masku opláchnite čistou vodou a nechajte ju vyschnúť na vzduchu pri izbovej teplote. V prípade potreby postriekajte masku 70 % roztokom etanolu alebo izopropanolu na dezinfekciu. Postupujte nasledujúcim spôsobom:

- Odstráňte filter, kryty výdychových ventilov, membrány, nádychovú membránu a hlavový postroj. (Voliteľne – postroj sa môže umyť, ale vyžaduje sa extra čas na vysušenie.)
- Vyčistite podľa opisu vyššie. Kritické miesta sú výdychové membrány a dosadacie plochy membrány, ktoré musia mať čisté a nepoškodené kontaktné plochy.
- Skontrolujte všetky diely a v prípade potreby ich vymeňte za nové.
- Nechajte masku vyschnúť a potom ju zložte. **POZOR!** Na čistenie nikdy nepoužívajte rozpúšťadlá.

4.2 Skladovanie

Najlepší spôsob uskladnenia čistej a suchej masky je v skladovacom boxe Sundström SR 230 alebo skladovacom vaku SR 339. Uchovávajte mimo dosahu priameho slnečného žiarenia a iných zdrojov tepla.

4.3 Plán údržby

Dodržiavajte odporúčané minimálne požiadavky na bežnú údržbu tak, aby bola vždy zabezpečená prevádzkyschopnosť zariadenia.

	Pred použitím	Po použití	Ročne
Vizuálna kontrola	•		
Funkčná kontrola	•		
Čistenie		•	
Výmena membrány			•
Výmena hlavového postroja			•

4.4 Výmena dielov

Vždy používajte originálne náhradné diely od spoločnosti Sundström. Zariadenie neupravujte. Používanie iných ako originálnych dielov alebo úpravy zariadenia môžu znížiť ochrannú funkciu a môžu predstavovať riziko zrušenia schválení udelených tomuto produktu.

4.4.1 Výmena nádychovej membrány

- Siahnite do vnútra respirátora a jemne vytiahnite nádychovú membránu. Obr. 1/7.
- Skontrolujte okraj nádychového ventilu. Jemne rozťahnite klapku, kým neprekryje výčnelok.

4.4.2 Výmena výdychových membrán

Výdychové membrány sú namontované na vodiacom kolíku vo vnútri krytov ventilov na každej strane tela masky. Obr. 1/5. Pri každej výmene membrán sa musia vymeniť aj kryty.

- Odpojte kryty ventilov od dosadacích plôch membrán. Obr. 1/6
- Vypáňte membrány.
- Zatlačte nové membrány na vodiace kolíky. Dôkladne skontrolujte, či sa membrány dotýkajú dosadacích plôch membrány po celom obvode.

- Zatláčajte kryty ventilov na svoje miesta. Počutelné zacvaknutie signalizuje, že kryt zaskočil na svoje miesto.

4.4.3 Výmena hlavového postroja

- Odpojte hlavový postroj zatlačením dvoch spojovacích kolíkov smerom k nastavcu filtra.
- Skontrolujte, či popruhy nie sú prekrútené a pripojte nový postroj otočením každého plastového obrtlika do tvarovaného otvoru a potiahnite ho, kým nezaskočí na svoje miesto.

5. Technické parametre

Veľkosť

Maska SR 100 sa vyrába v troch veľkostiach, malá/stredná (S/M), stredná/veľká (M/L) a veľká / extra veľká (L/XL).

Hmotnosť

Malá/stredná: ≈ 165 g

Stredná/veľká: ≈ 175 g

Veľká / extra veľká: ≈ 185 g

Materiály

Materiál a pigmenty tela masky SR 100 sú schválené na expozíciu v súlade s ustanoveniami, ktoré minimalizujú riziko alergií pri kontakte.

Všetky plastové diely sú označené kódmi materiálov a symbolmi recyklácie.

Odpor pri dýchaní pri časticových filtroch

≈ 42 Pa, pri 30 l/min

Odpor pri vydychovaní

≈ 73 Pa, pri 160 l/min

Teplotný rozsah

Skladovacia teplota: od -20 do +40 °C pri relatívnej vlhkosti (RH) menej ako 90 %.

Prevádzková teplota: od -10 do +55 °C pri relatívnej vlhkosti (RH) menej ako 90 %.

Skladovateľnosť

Polomaska SR 100 má skladovateľnosť 10 rokov od dátumu výroby, čo zistíte podľa údajov na dátumovom koliesku na filtračnom nastavci masky.

6. Kľúč k symbolu



Pozrite si návod na používanie



Hodiny s dátumom, rok a mesiac



Schválenie CE od spoločnosti INSPEC Certification B.V.



Relatívna vlhkosť

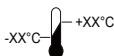

-XX°C – +XX°C Teplotný rozsah



Označenie materiálu

7. Schválenie

Polomaska SR 100 je schválená v súlade s normou EN 140:1998.

Typové schválenie podľa nariadenia (EÚ) 2016/425 o OOP vydal certifikačný úrad 2849. Adresu nájdete na zadnej strane návodu na použitie.

Vyhľadanie o zhode EÚ je k dispozícii na stránke www.srsafety.com

Polovične maska SR 100

SL

1. Splošne informacije
2. Deli
3. Uporaba
4. Vzdrževanje
5. Tehnični podatki
6. Legenda simbolov
7. Odobritev

1. Splošne informacije

Uporaba respiratorja mora biti del dihalnega zaščitnega programa. Če želite izvedeti več, glejte EN 529:2005. Ti standardi vsebujejo smernice in poudarjajo pomembne vidike programov dihalnih zaščitnih sistemov, vendar nenadomeščajo državnih ali lokalnih predpisov.

Če niste prepričani, ali sta izbira opreme in skrb zanjo pravilni, se posvetujte s svojim nadrejenim ali se obrnite na prodajalca. Lahko se obrnete tudi na oddelek za tehnično podporo podjetja Sundström Safety AB.

1.1 Opis sistema

Respiratorji so sestavljeni iz osrednjega dela maske iz silikona, ki prekrije nos, usta in brado uporabnika. Opremljen je z ventili za vdihavanje in izdihavanje, enostavno prilagodljivim elastičnim naglavnim jermenom, ki je oblikovan kot zanka v obliki črke V, ki drži respirator na mestu in priključkom za filter za priklop standardnih filtrov Sundström.

Vdihnjeni zrak potuje skozi filter in dihalno membrano v masko. Izdihnjeni zrak je izpuščen od obraznega dela skozi dva ventila za izdihavanje.

Maske se uporabljajo kot filtrirne naprave v kombinaciji s filtri iz palete izdelkov Sundström ali v kombinaciji s priključkom za komprimiran zrak SR 307, ki takrat služi kot dihalni aparat z neprekinjenim dotokom za priklop na dovod komprimiranega zraka.

Na voljo je široka paleta dodatne opreme. Glejte razdelek 2.2 Dodatna oprema/nadomestni deli.

1.2 Uporaba

Sundström polovične maske omogočajo uporabniku zaščito dihal pred škodljivimi snovmi, ki se prenašajo po zraku, kot so delci, mikroorganizmi, biokemične snovi, plini/hlapi in kombinacije teh snovi.

1.3 Opozorila/omejitve

Predpisi glede uporabe opreme za zaščito dihal se lahko med državami razlikujejo.

Opreme ne smete uporabljati v naslednjih primerih:

- Če se maska med testnim pomerjanjem tesno ne prilega.
- Če so škodljive snovi neznanе ali imajo nezadostne opozorilne lastnosti.
- V okoljih, ki so neposredna nevarnost za življenje in zdravje (IDLH).
- V okoljih, v katerih je okoliški zrak obogaten s kisikom ali nima običajne vsebnosti kisika.
- Če opazite, da težko dihate.
- Če občutite vrtoglavico, slabost ali drugo slabo počutje.
- Če vohate ali okusite škodljive snovi.
- Če imate kakršnekoli dlake med kožo in površino, ki zatesnjuje obrazni del, kot je kratka, neobrita brada, puščanje brade, brada, brki ali zalizci, ki križajo površino respiratorja.
- Če lahko brazgotine ali druge fizične značilnosti vplivajo na ustrezno prileganje respiratorja.

Če se oprema uporablja v eksplozivnih ozračjih, je treba ravnati previdno.

2. Deli

2.1 Pregled ob dostavi

Preverite, ali so priloženi vsi deli opreme, navedeni na listu z vsebino embalaže, in ali so nepoškodovani.

Vsebina embalaže

- Polovična maska
- Držalo predfiltra
- Čistilna krpa
- ID-značka
- Prefilter
- Vreča za shranjevanje
- Navodila za uporabo

2.2 Dodatna oprema/nadomestni deli

Slika 1

Št. dela predmeta	Št. naročila
Polovična maska SR 100 S/M	H01-2112
Polovična maska SR 100 M/L	H01-2012
Polovična maska SR 100 L/XL	H01-2812
1. Osrednji del maske	-
2. Priključek filtra	-
3. Naglavni jermen SR 363, enojni pas	R01-2001
3. Naglavni jermen, enojni pas, Lycra	T01-2002
3. Naglavni jermen SR 362, oporni pas, Lycra	R01-2002
4. Ležišče membrane	-
5. Membrana za izdihavanje	-
6. Zaščitni pokrov	-
7. Membrana za vdihavanje	-
8. Držalo predfiltra	R01-0605
9. Prefilter SR 221	H02-0312
10. Filter za delce P3 R, SR 510	H02-1312
11. Filter za pline A1, SR 217	H02-2512
11. Filter za pline A2, SR 218	H02-2112
11. Filter za pline A2AX, SR 298	H02-2412
11. Filter za pline ABE1, SR 315	H02-3212
11. Filter za pline A2B2E1, SR 294	H02-3312
11. Filter za pline K1, SR 316	H02-4212
11. Filter za pline K2, SR 295	H02-4312
11. Filter za pline ABEK1, SR 297	H02-5312
Kombinirani filter	
ABEK1-Hg-P3 R, SR 299-2	H02-6512
Oprema membrane, sl. 4	R01-2014
Membrana za vdihavanje	-
Membrane za izdihavanje	-
Zaščitni pokrovi	-
Servisna oprema, sl. 5	R01-2005
Naglavni jermen	-
Oprema membrane	-
Držalo predfiltra	-
Zaščitna kapa SR 64, sl. 6	H09-0301

Zaščitna kapa SR 345, slika 7	H09-1012
Zaščitna kapa SR 346, slika 8	H09-1112
Škatla za shranjevanje SR 230, slika 9	H09-3012
Vreča za shranjevanje SR 339, sl. 10	H09-0112
Ojačevalnik glasu SR 324, sl. 11	T01-1217
Testni adapter SR 328, sl. 12	T01-1202
Disk iz kovinske mreže SR 336	T01-2001
ID značka SR 368	R09-0101
Čistilni robčki SR 5226, škafka (50), sl. 13	H09-0401

3. Uporaba

3.1 Namestitvev

3.1.1 Filter

Različne filtre lahko prepoznate po barvi in zaščitni oznaki nalepke filtra.

Opomba. Filter za delce ščiti samo pred delci. Filter za pline ščiti samo pred plini/hlapi. Kombinirani filter ščiti tako pred plini/hlapi kot tudi delci.

3.1.1.1 Filtri za delce

Vsi Sundström filtri za delce ujamejo in zadržijo delce v filtrirnih sredstvih. Ko količina ujetega kontaminanta v sredstvih naraste, se prav tako poveča upor pri dihanju. Filter zamenjajte, ko dihalna odpornost postane neprijetna. Filtri so potrošni material z omejeno življenjsko dobo. Filter, ki je bil izpostavljen močnim stiskom ali udarcem ali je vidno poškodovan, je potrebno nemudoma zavreči.

3.1.1.2 Filtri za pline

Vsak filter za pline je narejen tako, da zagotavlja zaščito pri dihanju pred določenimi kontaminanti. Filter za pline absorbira in/ali adsorbira določene hlape in pline iz kontaminiranega ozračja. Ta postopek se nadaljuje, dokler absorbent ni zasičen in omogoči preboj kontaminanta.

3.1.1.3 Kombinirani filtri

V okoljih, v katerih se pojavljajo tako plini kot tudi delci kot npr. pri slikanju s pršenjem, je potrebno kombinirati filtre za pline in delce.

- Postavite filter za delce na vrh kartuše. Primate oba zaščitna elementa.
- Močno pritiskajte, dokler ne slišite, da se je filter za delce zaskočil na filter za pline. Slika 1a.

- Postavite predfilter v držalo za predfilter.
- Spustite držalo za predfilter na filter ali kartušo.

Opomba. Filter za delce se bo vedno zaskočil s filtrom za pline, filter za pline pa se ne bo zaskočil na filter za delce. Filter za pline vedno vstavite v respirator.

Ločevanje kombiniranega filtra za pline in delce

- V prostor med spodnjim robom filtra za delce in majhnim jezičkom, ki štrli v filter za pline, vstavite kovanec.
- Močno potisnite in obrnite kovanec, da se filter loči. Slika 1b.

3.1.1.4 Predfilter SR 221

Sundström predfilter SR 221 ni zaščitni element in ga nikoli ne morete uporabiti kot primarno zaščito ali kot nadomestilo za filter za delce. Nar-ejen je za preprečevanje, da bi moteči delci prišli do zaščitnih elementov. To poveča življenjsko dobo primarnega filtra. Držalo pred filtra štiti glavni filter pred poškodbami pri rokovanju.

3.1.2 Priključek za komprimirani zrak

Ko uporabljate polovično masko s priključkom za komprimirani zrak SR 307, je potrebno upoštevati navodila za uporabo za ustrezno opremo.

3.2 Namestitev filtra v masko

- Preverite, če ste izbrali pravilni filter in če rok uporabe še ni potekel. (določeno na filtru in je veljavno, če embalaža filtra ni odprta.)
- Namestite filter/kombinirani filter v masko, tako da puščice na filtru kažejo proti obrazu uporabnika. Pazljivo preverite, ali je rob filtra po celem notranjem utoru okvirja filtra.
- Namestite predfilter SR 221 v držalo za predfilter in ga pritisnite na filter.

Glejte tudi navodila za ustrezni filter.

3.3 Pregled pred uporabo

- Preverite, ali je maska prave velikosti.
- Preverite, ali je maska popolna, pravilno sestavljena in temeljito očiščena.
- Preverite osrednji del maske, membrane, ležišča membran in jermen glede obrabe, rezov, razpok, manjkajočih delov in drugih napak.
- Preverite, ali je ustrezni filter nepoškodovan in pravilno nameščen.

3.4 Pokrivanje

Slika 2

- Z glave snemite kakršnokoli kapo, očala ali zaščito sluha.
- Masko držite v eni roki, primite zaponko pasu in povlecite naglavni pas, dokler ni blazinica tesno privitya ob masko.
- Izravnajte kakršnekoli zvitke ali vozle.
- Medtem ko držite zaponko pasu, povlecite pas preko glave in ga namestite na vrat.
- Maska naj visi na vaših prsih.
- Primite blazinico z eno roko, filter paz drugo.
- Masko pritisnite ob obraz.
- Povlecite blazinico preko glave in jo dajte na teme.

Prilagoditev jermena, enojni pas

- Sezite za vrat in primite prosti konec pasu jermena.
- Povlecite prosti konec stran od vratu, da se zaponka odpre.
- Povlecite prosti konec pasu, da se respirator udobno prilagodi vašemu obrazu.
- Uporabite palec in kazalec, da zaprete zaponko.
- Premikajte respirator, da se udobno prilagodi.

Nastavitev pasu in opornega pasu

- Popustite elastične pasove.
- Povlecite konca traku in prilagodite dolžino pasu tako, da se bo maska trdno in udobno prilegala.
- Masko pomikajte po obrazu, dokler se ne bo dobro prilegala.

Preverjanje namestitve

Če želite preveriti, ali maska tesni, uporabite držalo pred filtra.

- Namestite držalo pred filtra v filter.
- Nadenite si masko.
- Z dlanjo rahlo primite čez odprtino držala pred filtra, da bo tesnil. Slika 18.

OPOMBA! Ne potiskajte tako močno, da bi se spremenila oblika respiratorja.

- Globoko vdihnite in zadržite dih približno 10 s.

Če maska tesni, se bo pritisnila ob obraz.

Če pride do puščanja, preverite ventile za vdihavanje in izdihavanje, prilagodite naglavni jermen ali uporabite drugo velikost respiratorja. Ponovljajte postopek, dokler maska ne tesni.

3.5 Snemanje

Ne snemite maske, dokler niste izven nevarnega območja

- Primate filter z eno roko, naglavno blazinico pa z drugo. Povlecite jo preko glave naprej.
- Primate filter z eno roko, naglavno blazinico pa z drugo.
- Sezite za vrat, primate zaponko pasu in povlecite naglavni jermen preko glave naprej in odstranite masko.
- Masko očistite in shranite, kot je zahtevano.

4. Vzdrževanje

4.1 Čiščenje

Za vsakodnevno nego je priporočena uporaba čistilnih krp Sundström SR 5226. Če je maska močno umazana, uporabite toplo (do +40 °C), blago milnico in mehko krtačo, nato pa sperite s čisto vodo in posušite na zraku pri sobni temperaturi. Po potrebi poškoprite in razkužite masko s 70-odstotnim etanolom ali raztopino izopropanola. Postopek zamenjave:

- Odstranite filter, pokrove ventilov za izdihavanje in membran, membrano za vdihavanje ter naglavni jermen. (opcijsko – jermen lahko operete, vendar se zelo dolgo suši.)
- Očistite, kot je opisano zgoraj. Kritična območja so membrane za izdihavanje ter ležišča membran, ki morajo imeti čisto in nepoškodovano stično površino.
- Preverite vse dele in jih po potrebi zamenjajte z novimi.
- Primate filter z eno roko, naglavno blazinico pa z drugo.

OPOMBA! Za čiščenje nikoli ne uporabljajte topil.

4.2 Shranjevanje

Najboljši način shranjevanja čiste in suhe maske je v škatli za shranjevanje Sundstrom SR 230 ali vrečki za shranjevanje SR 339. Napravo zaščitite pred neposredno sončno svetlobo ali drugimi viri toplote.

4.3 Urnik vzdrževanja

Upoštevajte priporočene minimalne zahteve glede rutinskega vzdrževanja, tako da boste prepričani, da je oprema vedno v ustreznem stanju.

	Pred uporabo	Po uporabi	Letno
Vizualni pregled	•		
Preverjanje delovanja	•		
Čiščenje		•	
Menjava membrane			•
Menjava naglavnega jermena			•

4.4 Nadomestni deli

Vedno uporabljajte originalne dele podjetja Sundström. Opreme ne spreminjajte. Če uporabljate neoriginalne dele ali spreminjate opremo, lahko s tem zmanjšate zaščitno funkcijo in ogrozite veljavnost odobritev, ki jih je prejel izdelek.

4.4.1 Menjava membrane za vdihavanje

- Sezite v respirator in nežno izvalcite membrano za vdihavanje. Slika 1/7.
- Preverite rob ventila za vdihavanje. Nežno raztegnite loputo, da zdrsne preko podpornika.

4.4.2 Menjava membran za izdihavanje

Membrane za izdihavanje so nameščene na klin na notranji strani pokrovov ventilov na vsaki strani osrednjega dela maske. Slika 1/5. Pokrove je potrebno zamenjati vedno, ko menjate membrane.

- Odstranite pokrove ventilov z ležišč membran. Slika 1/6.
- Membrane dvignite z vzvodom.
- Pritisnite nove membrane na kline. Pazljivo preverite, ali se membrane stikajo z ležišči po celotnem obodu.
- Pritisnite pokrove ventilov na njihovo mesto. Klik označuje, da se je pokrov zaskočil na svojem mestu.

4.4.3 Menjava naglavnega jermena

- Odstranite naglavni jermen, tako da potisnete dve priključni točki proti priključku za filter.
- Prepričajte se, da pasovi niso zviti, in namestite nov jermen, tako da vstavite vsak plastični tečaj v določeno režo in ga vlečete, dokler se ne zaskoči.

5. Tehnični podatki

Velikost

Maska SR 100 se proizvaja v treh velikostih, majhne/srednje (S/M), srednje/velike (M/L) in velike/zelo velike (L/XL).

Teža

Majhna/srednja: \approx 165 g.
Srednja/velika: \approx 175 g.
Velika/zelo velika: \approx 185 g.

Materiali

Material in pigmenti osrednjega dela maske SR 100 so odobreni za izpostavljanje pogojem, pri katerih se zmanjša tveganje glede alergij zaradi stika.

Vsi plastični deli so označeni s kodami materialov ter simboli za reciklažo.

Upor pri vdihavanju s filtrom za delce

\approx 42 Pa, pri 30 l/min.

Upor pri izdihavanju

\approx 73 Pa, pri 160 l/min.

Temperaturni razpon

Temperatura shranjevanja: od -20 do $+40$ °C pri relativni vlažnosti (RH) pod 90 %.

Servisna temperatura: od -10 do $+55$ °C pri relativni vlažnosti (RH) pod 90 %.

Rok uporabnosti

Polovična maska SR 100 ima rok uporabe 10 let od datuma proizvodnje, kar je navedeno na koleščku z datumom na priključku za filter maske.

6. Legenda simbolov



Glejte navodila za uporabo



Datumske ure, leto in mesec



Oznaka CE, ki jo je odobril INSPEC Certification B.V.



Relativna vlažnost

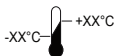

Temperaturni razpon



Oznaka materiala

7. Odobritev

Polovična maska SR 100 je odobrena v skladu s standardom EN 140:1998.

Certifikat o odobritvi tipa v skladu z Uredbo (EU) 2016/425 o osebni varovalni opremi je izdal priglašeni organ 2849. Naslov najdete na zadnji strani navodil za uporabo.

Izjava o skladnosti ES je na voljo na spletnem mestu www.srsafety.com

Halvmask SR 100

SV

1. Allmän information
2. Komponenter
3. Användning
4. Underhåll
5. Teknisk specifikation
6. Symbolförklaring
7. Godkännande

1. Allmän information

Användning av andningsskydd skall vara en del av ett andningsskyddsprogram. För vägledning se EN 529:2005. Informationen i denna standard ger upplysning om viktiga aspekter i ett andningsskyddsprogram, men den ersätter inte nationella eller lokala föreskrifter.

Om du känner dig osäker vid val och skötsel av utrustningen rådgör med arbetsledningen eller kontakta inköpsstället. Du är också välkommen att kontakta Sundström Safety AB, Teknisk Support.

1.1 Systembeskrivning

Masken består av en maskstomme i silikon, som täcker näsa mun och haka. Den är utrustad med ventiler för in- och utandning, ett lätt justerbart V-format bandställ som håller masken på plats och en anslutning för montering av filter eller trycklufttillsats.

Luften som andas in flödar genom filtret och en inandningsventil. Den förbrukade luften leds ut från masken genom två utandningsventiler. Halvmasken används antingen tillsammans med filter ur Sundströms filterprogram eller tillsammans med trycklufttillsats SR 307 som då fungerar som en andningsapparat med kontinuerligt luftflöde enligt EN 14594:2005. Ett brett sortiment av tillbehör finns, se 2.2 Tillbehör/Reservdelar.

1.2 Användningsområden

Sundströms halvmasker skyddar mot luftburna föroreningar såsom fasta och våta partiklar, mikroorganismer, biokemiska ämnen, gaser/ångor och en kombination av dessa föroreningar.

1.3 Varningar/Begränsningar

Utöver dessa varningar kan det finnas lokala eller nationella regler som måste tas i beaktande. Utrustningen får inte användas:

- Om tillpassningstesten misslyckas.
- När föroreningarnas art är okända eller inte har tillräckliga varningsegenskaper.
- I miljöer som är omedelbart farliga för liv och hälsa (IDLH).
- I miljöer där omgivande luft är syreberikad eller inte har en normal syrehalt.
- Om det känns svårt att andas.
- Om du känner yrsel, illamående eller andra fysiska eller psykiska obehag.
- Om du känner lukt eller smak av föroreningar.
- Om du har skäggstubb, skägg eller polisonger som inkräktar på tätningen mellan ansikte och mask.
- Om en ovanlig ansiktsform/storlek gör det omöjligt att få masken tät.

lakta försiktighet vid användning av utrustning i explosiv atmosfär.

2. Komponenter

2.1 Leveranskontroll

Kontrollera att utrustningen är komplett enligt packlistan och oskadad.

Packlista

- Halvmask
- Förfilterhållare
- Rengöringsservett
- ID-etikett
- Förfilter
- Förvaringspåse
- Bruksanvisning

2.2 Tillbehör/reservdelar

Fig. 1

Nr. Detalj	Best.nr.
Halvmask SR 100 S/M	H01-2112
Halvmask SR 100 M/L	H01-2012
Halvmask SR 100 L/XL	H01-2812
1. Maskstomme	-
2. Filterfattning	-
3. Bandställ, enkelt SR 363	R01-2001
3. Bandställ, enkelt, Lycra	T01-2002
3. Bandställ, delat SR 362, Lycra	R01-2002
4. Ventilsåte	-
5. Utandningsmembran	-
6. Skyddslock	-
7. Inandningsmembran	-
8. Förfilterhållare	R01-0605
9. Förfilter SR 221	H02-0312
10. Partikelfilter P3 R, SR 510	H02-1312
11. Gasfilter A1, SR 217	H02-2512
11. Gasfilter A2, SR 218	H02-2112
11. Gasfilter A2AX, SR 298	H02-2412
11. Gasfilter ABE1, SR 315	H02-3212
11. Gasfilter A2B2E1, SR 294	H02-3312
11. Gasfilter K1, SR 316	H02-4212
11. Gasfilter K2, SR 295	H02-4312
11. Gasfilter ABEK1, SR 297	H02-5312
Kombinationsfilter ABEK1-Hg-P3 R, SR 299-2	H02-6512
Membransats, fig. 4	R01-2014
Inandningsmembran	-
Utandningsmembran	-
Skyddslock	-
Servicesats, fig.5	R01-2005
Bandställ	-
Membransats	-
Förfilterhållare	-
Korttidshuva SR 64, fig. 6	H09-0301
Skyddshuva SR 345, fig. 7	H09-1012
Skyddshuva SR 346, fig. 8	H09-1112
Förvaringsbox SR 230, fig. 9	H09-3012
Förvaringsväska SR 339, fig. 10	H09-0112
Röstförstärkare SR 324, fig. 11	T01-1217
Testadapter SR 328, fig. 12	T01-1202
Stålnätsrondell SR 336	T01-2001
ID-etikett SR 368	R09-0101
Rengöringsservett SR 5226, 50/ask, fig. 13	H09-0401

3. Användning

3.1 Installation

3.1.1 Filter

De olika filtren identifieras med hjälp av färgkoder och annan märkning på filterbanderollerna. Observera att ett partikelfilter bara skyddar mot partiklar och ett gasfilter bara mot gaser och ångor. Ett kombinationsfilter skyddar mot en kombination av partiklar och gaser/ångor.

3.1.1.1 Partikelfilter

Sundströms partikelfilter är ett mekaniskt filter som fångar partiklarna i filtermediet. Vartefter mängden ansamlade partiklar ökar, försämrar också andningsmotståndet. Byt filter när andningsmotståndet blir besvärande. Ett filter som blivit omilt behandlat och t ex utsatts för mekaniskt tryck eller som uppvisar någon form av skada ska genast bytas ut.

3.1.1.2 Gasfilter

Varje gasfilter skyddar mot ett specifikt ämne eller en grupp av ämnen. Gasfiltret adsorberar/absorberar en viss mängd föroreningar innan det blir mättat. Efter mättad läcker föroreningarna igenom i ökande takt. I god tid före detta inträffar måste filtret ersättas. Detta avgörs bäst efter utförda exponeringsmätningar på arbetsplatsen. När detta inte är möjligt rekommenderar vi filterbyte efter en arbetsvecka eller tidigare om du känner lukt eller smak av föroreningar.

3.1.1.3 Filterkombination

Under arbeten där det förekommer både partiklar och gaser/ångor, t ex vid sprutmålning, ska gasfiltret kombineras med ett partikelfilter.

- Placera partikelfiltret ovanpå gasfiltret och grip med båda händerna om dem.
- Tryck så hårt som krävs med fingrarna placerade runt filtrens ytterkanter till dess ett klickljud markerar att de är sammanfogade. Fig. 1a.
- Placera ett förfilter i förfilterhållaren.
- Tryck fast förfilterhållaren på filterkombinationen.

Tänk på att partikelfiltret alltid ska monteras framför gasfiltret och gasfiltret alltid ska monteras i masken.

Att separera filterkombinationen.

- Placera ett mynt i utrymmet mellan partikel-filtrets nedre kant och klacken på gasfiltret.
- Tryck och vrid med myntet till dess filtren delar på sig. Fig 1b.

3.1.1.4 Förfilter SR 221

Förfilter SR 221 är ett filter utan separat skyddseffekt. Det kan bara användas tillsammans med huvudfiltret för att förlänga användningstiden för detta. Förfiltret är avsett att fånga större icke respirabla partiklar, vilka annars skulle onödigt snabbt påskynda igensättningen av huvudfiltret och göra detta obrukbart.

3.1.2 Trycklufttillsats SR 307

När du använder trycklufttillsats SR 307 till masken måste dennas bruksanvisning först noggrant studeras.

3.2 Filtermontering

- Kontrollera att filtret är avsett för ändamålet och inte har passerat sista förbrukningsdag. Denna anges på filterbanderollen och gäller filter i oöppnad förpackning.
- Montera filtret i masken med pilarna på filtret pekande mot masken. Kontrollera noga att filtret bottnat i filterfattningen och att dennas krage sluter tätt om filtret hela vägen runt.
- Montera ett förfilter i förfilterhållaren och tryck fast denna på filtret.

Studera också bruksanvisningen som följer med filtren.

3.3 Kontroll före användning

- Kontrollera att masken har rätt storlek.
- Kontrollera att masken är komplett, rätt monterad och väl rengjord.
- Kontrollera maskstomme, membran och säten. Åtgärda om något är slitet, sprucket eller på annat sätt defekt.
- Kontrollera att rätt filter valts och installerats på rätt sätt.

3.4 Påtagning

Fig. 2

- Ta av eventuella glasögon, skyddshuvor och hörselkåpor.
- Håll masken med en hand, fatta om bandställets spänne och drag så att stödplattan vilar mot masken.
- Kontrollera att resåren inte är vriden.
- Fatta om spännets drag, dra resåren över huvudet och placera den runt nacken.
- Låt masken hänga runt halsen och vila mot bröstet.
- Håll filtret med en hand och stödplattan med den andra.
- För masken mot ansiktet.
- Dra stödplattan över huvudet och låt den vila mot hjässan.

Justering av bandställ, enkelt

- Sträck dig efter resårens fria ände bakom nacken.
- Dra i änden så att spännets öppnas.
- Reglera bandlängden så att masken sitter stadigt och bekvämt.
- Rätta till masken mot ansiktet så att du får en god tillpassning.

Justering av bandställ, delat

- Slacka på resårbanden.
- Reglera bandlängden så att masken sitter stadigt och bekvämt genom att dra i bandändarna.
- Rätta till masken mot ansiktet så att du får en god tillpassning.

Tätetsprov

Använd förfilterhållaren för att kontrollera att masken är tät.

- Montera förfilterhållaren på filtret.
 - Ta på masken.
 - Placera handflatan lätt över hålet på förfilterhållaren så att det blir tätt. Se fig. 3.
- OBS! Tryck inte så hårt att maskens form påverkas.
- Ta ett djupt andetag och håll andan i ca 10 sekunder.

Om masken är tät trycks den mot ansiktet.

Om det förekommer läckage; Kontrollera in- och utandningsmembranen, justera remmarna på bandstället eller byt till en annan/alternativ storlek på masken. Upprepa tätetsprovet tills det inte förekommer något läckage.

3.5 Avtagning

Ta inte av masken förrän du lämnat arbetsområdet.

- Fatta om filtret med en hand och stödplattan med den andra. Dra bandstället framåt över huvudet.
- Dra ner masken så att den vilar mot bröstet.
- Fatta resåren bakom nacken och dra den fram över huvudet.
- Rengör masken vid behov och förvara den enligt punkt 4.2.

4. Underhåll

4.1 Rengöring

Sundströms rengöringsservett SR 5226 rekommenderas för daglig rengöring. Vid svårare nedsmutsning kan masken rengöras i en svag såplösning (max +40 °C) och en mjuk borste. Skölj med rent vatten och låt lufttorka i rumstemperatur. Vid behov kan masken desinficeras genom att spreja med 70 % etanol- eller isopropanollösning.

- Avlägsna filtren, ventillocken, membranen och bandstället. Bandstället kan också tvättas men tar givetvis längre tid att torka.
- Rengör enligt ovan. Kritiska detaljer är utandningsmembranen och ventilsåtarna som måste ha rena och oskadade kontaktytor.
- Kontrollera alla delar och byt ut vid behov.
- Låt masken torka och montera sedan ihop den.

OBS! Rengör aldrig med lösningsmedel.

4.2 Förvaring

Masken förvaras bäst väl rengjord i Sundströms förvaringsbox SR 230 eller förvaringsväska SR 339. Undvik direkt solljus eller andra värmekällor.

4.3 Underhållsschema

Rekommenderat minimikrav för att försäkra dig om att utrustningen är funktionsduglig.

	Före användning	Efter användning	Arligen
Visuell kontroll	•		
Funktionskontroll	•		
Rengöring		•	
Membranbyte			•
Byte av bandställ			•

4.4 Byte av komponenter

Använd alltid Sundströms originaldelar. Modifiera inte utrustningen.

Användning av piratdelar eller modifiering kan reducera skyddsfunktionen och äventyrar produktens godkännanden.

4.4.1 Byte av inandningsmembran

- Membranet sitter på insidan av masken innanför filtret. Dra loss membranet. Fig. 1/7.
- Kontrollera det nya membranet och tryck dit det på sin plats.

4.4.2 Byte av utandningsmembran

Utandningsmembranen är monterade på en tapp under ventillocket på vardera sidan av masken. Fig. 1/5 Ventillocken ska bytas samtidigt med membranen.

- Snäpp av locken från ventilsåtet. Fig.1/6.
- Lyft av membranen.
- Sätt de nya membranen på tapparna. Kontrollera noga att membranen ligger an mot ventilsåtet runt om.
- Sätt tillbaka ventillocken. Ett klickande ljud hörs när de är på plats.

4.4.3 Byte av bandställ

- Lossa bandstället genom att trycka bandhållarna i riktning mot filterfattningen.
- Kontrollera att det nya bandstället inte är vridet och montera det genom att föra in bandfästets tappar i hålen på bandhållarna och dra i resåren till dess de hamnar i rätt läge.

5. Teknisk specifikation

Storlekar

SR 100 tillverkas i tre storlekar, S/M, M/L och L/XL.

Vikt

Small/medium: \approx 165 g.

Medium/large: \approx 175 g.

Large/X-large: \approx 185 g.

Material

Materialet i maskstommen SR 100 är godkänt för kontakt med livsmedel, vilket minimerar risken för kontaktallergier.

Alla plastdelar är märkta med materialkod och återvinningssymbol.

Inandningsmotstånd med partikelfilter

\approx 42 Pa vid 30 l/min.

Utandningsmotstånd

\approx 73 Pa vid 160 l/min.

Temperaturområde

- Lagringstemperatur från -20 till $+40$ °C vid en relativ luftfuktighet under 90 %.
- Användningstemperatur från -10 till $+55$ °C vid en relativ luftfuktighet under 90 %.

Lagringstid

Lagringstiden för SR 100 är 10 år räknat från tillverkningsdagen, vilken framgår av datumhjulet som sitter i maskens filterfattning.

6. Symbolförklaring



Se bruksanvisning



Datumklockor, år och månad



CE-godkänd av INSPEC International B.V.



Relativ luftfuktighet

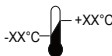

Temperaturområde

>XX+XX<

Materialbeteckning

7. Godkännande

SR 100 är typgodkänd enligt EN 140:1998.

Typgodkännande enligt PPE-förordningen (EU) 2016/425 har utfärdats av anmält organ nr 2849. Adressen finns på omslagets baksida.

EU-försäkran om överrensstämmelse finns tillgänglig på www.srsafety.com

Yarım Yüz Maskesi SR 100

TR

1. Genel Bilgiler
2. Parçalar
3. Kullanım
4. Bakım
5. Teknik özellikler
6. Sembolün kullanımı
7. Onay

1. Genel Bilgiler

Respiratör, bir solunum koruma programının parçası olarak kullanılmalıdır. Tavsiyeler için bkz. EN 529:2005. Bu standartlarda bildirilen talimatlar sadece solunum koruyucu ekipman kullanımıyla ilgili önemli hususları bildirir; ulusal ya da yerel mevzuatın/yönetmeliklerin yerine geçmez.

Ekipman seçimi ya da bakımı konusunda sorularınız olursa, şefinize veya ürünü satın aldığınız bayiye danışın. Ayrıca, dilediğiniz zaman Sundström Safety AB Teknik Servis Bölümü ile irtibat kurabilirsiniz.

1.1 Sistem açıklaması

Respiratörler, silikon üretilen ve kullanıcının burnunu, ağzını ve çenesini örten bir maske gövdesinden oluşur. Nefes alma ve nefes verme valfleri, respiratörün yerinde durmasını sağlayan V şekilli bir demet halinde tasarlanmış kolay ayarlanabilir elastik bir baş askı tertibatı ve standart Sundström filtrelerinin bağlanması için bir filtre ataşmanı ile donatılmıştır.

Solunan hava bir filtreden ve solunum zarından (membran) geçerek maskenin içine girer. Solunduktan sonra dışarı verilen hava ise, iki nefes verme valfi aracılığıyla yüz parçasından atılır.

Maskeler, Sundström ürünleri arasında bulunan filtrelerle kombine şekilde filtreleme cihazları olarak ya da SR 307 basınçlı hava ataşmanı ile kombine şekilde basınçlı hava beslemesine bağlantı için sürekli akışla solunum aparatı olarak kullanılmaktadır.

Geniş bir aksesuar ürün yelpazesi mevcuttur. Bkz. 2.2 Aksesuarlar/Yedek parçalar

1.2 Uygulamalar

Sundström yarım maskeler, mikro organizmalar, biyokimyasal maddeler, gazlar/buharlar gibi havada bulunan kirleticiler ile bu tip maddelerin birleşimlerinin zararlı etkilerine karşı kullanıcının solunum sistemlerini korur.

1.3 Uyarılar/Sınırlamalar

Solunum koruyucu ekipmanların kullanımıyla ilgili yasal mevzuat ülkeden ülkeye farklılık gösterebilir.

Ekipman şu durumlarda kullanılmamalıdır:

- Takma testi sırasında maske yüzünüze sağlam/sıkı şekilde oturmamışsa.
- Söz konusu kirleticilerin muhteviyatı bilinmiyorsa ya da risk uyarılarında bildirilen özellikleri taşıyorsa.
- İnsan sağlığına ve hayatına doğrudan tehlike arz eden ortamlar söz konusuysa.
- Oksijen yönünden zengin havanın bulunduğu veya normal bir oksijen muhteviyatı olmayan ortamlarda.
- Solunum güçlükleri yaşıyorsanız.
- Baş dönmesi, mide bulantısı veya bu tip rahatsızlıklar hissederseniz.
- Kirletici tadı ya da kokusu alırsanız.
- Respiratör yüzeyine etki eden ve maskenin yüze tam/sıkı şekilde oturmasını önleyen saç, sakal, bıyık, favori vs. gibi kıllar/tüyler/saçlar yüzünüzde mevcutsa.
- Respiratörün yüzünüze tam/sıkı şekilde oturmasını önleyebilecek yara izleri veya diğer fiziki hasarlar yüzünüzde mevcutsa.

Ekipman patlayıcı ortamlarda kullanılırken çok dikkatli olunmalıdır.

2. Parçalar

2.1 Teslimat kontrolü

Ekipmanı, paket listesinde belirtilen tüm parçaların eksiksiz ve hasarsız olduğundan emin olun.

Paket listesi

- Yarım yüz maskesi
- Ön filtre yuvası
- Temizleme bezi
- Ürün kimlik (ID) etiketi
- Ön filtre
- Saklama kutusu
- Kullanım talimatı

2.2 Aksesuarlar / Yedek parçalar

Şek. 1

Parça No:	Sipariş No.
SR 100 S/M yarım yüz maskesi	H01-2112
SR 100 M/L yarım yüz maskesi	H01-2012
SR 100 L/XL yarım yüz maskesi	H01-2812
1. Maske gövdesi	-
2. Filtre ataşmanı	-
3. SR 363 baş askısı demeti, tek askı	R01-2001
3. Baş askısı demeti, tek askı, Likra	T01-2002
3. SR 362 baş askısı demeti, çift askılı, Likra	R01-2002
4. Zar yuvası	-
5. Nefes verme membranı	-
6. Koruyucu kapak	-
7. Nefe alma membranı	-
8. Ön filtre yuvası	R01-0605
9. Ön filtre SR 221	H02-0312
10. Partikül filtresi P3 R, SR 510	H02-1312
11. Gaz filtresi A1, SR 217	H02-2512
11. Gaz filtresi A2, SR 218	H02-2112
11. Gaz filtresi A2AX, SR 298	H02-2412
11. Gaz filtresi ABE1, SR 315	H02-3212
11. Gaz filtresi A2B2E1, SR 294	H02-3312
11. Gaz filtresi K1, SR 316	H02-4212
11. Gaz filtresi K2, SR 295	H02-4312
11. Gaz filtresi ABEK1, SR 297	H02-5312
Kombine filtre	
ABEK1-Hg-P3 R, SR 299-2	H02-6512
Membran kiti, şek. 4	R01-2014
Nefes alma zarı	-
Nefes verme zarları	-
Koruyucu kapaklar	-
Bakım kiti, şek. 5	R01-2005
Baş askı demeti	-
Zar kiti	-
Ön filtre yuvası	-
Koruyucu başlık SR 64, şek. 6	H09-0301
Koruyucu başlık SR 345, şek. 7	H09-1012

Koruyucu başlık SR 346, şek. 8	H09-1112
Saklama kutusu SR 230, şek. 9	H09-3012
Saklama kutusu SR 339, şek. 10	H09-0112
Ses yükseltici SR 324, şek. 11	T01-1217
Test adaptörü SR 328, şek. 12	T01-1202
Çelik ağ diskisi SR 336	T01-2001
Ürün kimlik etiketi (ID) SR 368	R09-0101
Temizlik bezleri SR 5226, 50'li kutuda, şek. 13	H09-0401

3. Kullanım

3.1 Kurulum

3.1.1 Filtre

Farklı filtreleri renklerinden ve filtre etiketindeki koruma derecesi bilgilerinden ayırt edebilirsiniz. Not: Bir partikül filtresi sadece partiküllere karşı koruma sağlar. Bir gaz filtresi sadece gazlara ve buharlara karşı koruma sağlar. Kombine filtre ise hem gazlara/buharlara hem de partiküllere karşı koruma sağlar.

3.1.1.1 Partikül filtreleri

Tüm Sundström partikül filtreleri, filtreleme elemanı aracılığıyla partikülleri yakalar ve tutar. Bu filtreleme elemanındaki kirlenme miktarı arttıkça solunum direnci de artar (solunum güçleşir). Solunum direnci rahatsız edici hale geldiğinde filtreyi değiştirin. Filtreler, sınırlı hizmet ömrüne sahip sarf malzemeleridir. Yüksek basınca veya sert darbelerle maruz kalan ya da üzerinde hasar izleri olan bir filtre kullanılmadan atılmalıdır.

3.1.1.2 Gaz filtreleri

Her gaz filtresi, belirli bazı kirlenmelere karşı solunum koruması sağlayacak biçimde tasarlanmıştır. Bir gaz filtresi, kirlenmiş ortamdaki belirli bazı buharları ve gazları emer ve/veya yüzeyde tutar. Bu işlem, emilen madde doymuş hale gelene ve kirlenmenin giderilmesini sağlayana kadar devam eder.

3.1.1.3 Kombine filtreler

Hem gazların hem de partiküllerin bulunduğu ortamlarda (toz boyama yapılan yerler gibi) gaz ve partikül filtreleri birlikte kullanılmalıdır.

- Partikül filtresinin filtre elemanının (kartuş) üzerine yerleştirin. Her iki koruyucu elemanı da sıkıca tutun.

- Partikül filtresinin gaz filtresine tam olarak oturduğunu duyana kadar sıkıca bastırın. Şek. 1a.
- Ön filtre yuvasına bir adet ön filtre yerleştirin.
- Ön filtre yuvasını filtreye ya da filtre elemanına sabitleyin.

Not: Partikül filtresi mutlaka gaz filtresinin üzerine sabitlenecek, ancak gaz filtresi partikül filtresinin üzerine sabitlenmeyecektir. Gaz filtresi mutlaka respiratörün içine takılacaktır.

Kombine edilen gaz ve partikül filtresini birbirinden ayırmak için

- Partikül filtresinin alt kenarı ile gaz filtresinin yan kısmına kalıp halinde dökülmüş küçük tırnağın arasına bir adet bozuk para yerleştirin.
- Paraya sıkıca bastırın ve filtre ayrılan kadar çevirin. Şek. 1b.

3.1.1.4 Ön filtre SR 221

Sundström ön filtre SR 221 koruyucu bir eleman değildir ve asla ana koruyucu olarak ya da partikül filtresinin yerine kullanılmamalıdır. Bu eleman sadece muhtelif partiküllerin koruyucu elemanlara ulaşmasını önleyecek biçimde tasarlanmıştır. Bu sayede ana filtrenin hizmet ömrü uzamaktadır. Ön filtre yuvası, ana filtreyi kullanım hasarlarına karşı korur.

3.1.2 Basınçlı hava ataşmanı

Yarım yüz maskesi SR 307 basınçlı hava ataşmanı ile birlikte kullanıldığı zamanlarda, ilgili ekipmanın kullanım talimatlarına uyulmalıdır.

3.2 Filtrenin maskeye takılması

- Doğru filtreyi seçtiğinizden ve son kullanma tarihinin henüz gelmediğinden emin olun. (Son kullanma tarihi filtrenin üzerinde belirtilmiştir ve filtre ambalajı açılmadığı takdirde bu tarih geçerlidir).
- Filtreyi/kombine filtreyi, filtre üzerindeki oklar kullanıcının yüzüne doğru bakacak biçimde maskeye takın. Filtre kenarının filtre yuvasındaki iç deliğin içine tam olarak oturup oturmadığını dikkatle kontrol edin.
- SR 221 ön filtreyi ön filtre yuvasına takın ve bastırarak filtre üzerindeki yerine oturtun.

İlgili filtrenin kullanım talimatlarına da ayrıca bakın.

3.3 Kullanımdan önceki kontroller

- Maskenin doğru boyda/ebatta olduğunu kontrol edin.
- Maskenin eksiksiz olduğunu, doğru takıldığını ve düzgünce temizlendiğini kontrol edin.
- Maske gövdesini, zarları (membran), zar yuvalarını ve askı demetini aşınmaya, kesiklere, çatlaklara, eksik parçalara ve diğer kusurlara karşı kontrol edin.
- Filtrenin sorunsuz olduğunu ve doğru takıldığını kontrol edin.

3.4 Takma

Şek. 2

- Gözlükleri, başlıkları, kulak koruyucuları vs. kafanızdan çıkarın.
- Maskeyi bir elinizle tutarak askı tokasından kavrayın ve ped (dolgu) maskeye karşı sıkıca oturacak biçimde baş askısını çekin.
- Bükülen veya dolaşan askıları vs. düzeltin.
- Askı tokasından tutarak askıyı yüzünüze doğru çekin ve boynunuzun etrafına yerleştirin.
- Maskeyi göğsünüze doğru sarkıtın.
- Bir elinizle pedi (dolgu), diğer elinizle filtreyi tutun.
- Maskeyi yüzünüze doğru tutun.
- Padi kafanıza doğru çekin ve kafanızın en üst kısmına yerleştirin.

Askı demetinin ayarlanması, tek askı

- Elinizi boynunuzun arkasına götürün ve askı demetinin boşa duran kısmını tutun.
- Boşa duran kısmı, toka açılana kadar boynunuzdan ileri doğru çekin.
- Askının boşa duran kısmını respiratör yüzünüze rahatça oturana kadar çekin.
- Baş parmağınızı ve işaret parmağınızı kullanarak tokaya bastırın ve kapatın.
- Doğru ve rahat biçimde yerine oturacak şekilde respiratörü oynatın.

Tertibatın, kafes kayışının ayarlanması

- Elastik kayışları gevşetin.
- Kayışın uçlarını çekerek maskenin sıkı ve rahat olarak oturacağı şekilde kayış uzunluğunu ayarlayın.
- Tam olarak oturana kadar maskeyi yüzünüze hareket ettirin.

Montaj kontrolü

Maskenin sıkı olup olmadığını kontrol etmek için ön filtre yuvasını kullanın.

- Ön filtre yuvasını filtreye yerleştirin.
- Maskeyi takın.
- Ön filtre yuvasını sıkı hale getirmek için avuç içinizi ön filtre yuvasındaki deliğin üzerine hafifçe yerleştirin. Şek. 18.

NOT! Respiratörün şekli etkilenecek derecede sert bastırmayın.

- Derin bir nefes alın ve yaklaşık 10 saniye nefesinizi tutun.

Maske sıkıysa yüzünüze baskı uygulayacaktır.

Birsızıntı tespiti edilmediği durumda, nefes alma ve verme valflerini kontrol edin, baş askısının kayışlarını ayarlayın veya alternatif bir respiratör boyutuna geçin. Sızıntı olmayan kadaryerleşim kontrolünü tekrarlayın.

3.5 Çıkarma

Tehlikeli bölgeden çıkana kadar maskeyi yüzünüzden çıkarmayın

- Bir elinizle filtreyi, diğer elinizle de baş pedini tutun. Kafanızın üst kısmına doğru öne çekin.
- Göğsünüze doğru sallanana kadar respiratörü çekin.
- Elinizi boynunuzun arkasına götürün, askı tokasını tutun ve baş askısı demetini başınızın üzerinden ileri doğru çekerek maskeyi çıkarın.
- Maskeyi düzgünce temizleyin ve belirtilen şekilde muhafaza edin.

4. Bakım

4.1 Temizleme

Günlük bakım için Sundström temizleme bezleri SR 5226 önerilir. Maske çok fazla kirlenmişse ılık (maks. +40 °C) ve yumuşak bir sabun solüsyonu kullanarak yumuşak bir fırçayla silin, temiz suyla durulayın ve oda sıcaklığında kurumaya bırakın. Gerekirse dezenfeksiyon için maskeye %70 oranında etanol veya izopropanol solüsyon püskürtün. Şu adımları izleyin:

- Filtreyi, nefes verme valflerinin kapaklarını ve zarlarını, nefes alma zarını ve baş askısı demetini çıkarın. (dilerseniz askı demetini de yıkayabilirsiniz, ancak kuruması için ilave süreye ihtiyaç duyarsınız.)
- Yukarıda belirtilmediği şekilde temizleyin. Nefes verme membranları ile membran yuvaları kritik noktalar ve bu elemanların temas yüzeyleri her zaman temiz ve hasarsız olmalıdır.

- Tüm parçaları dikkatle kontrol edin, gerekirse yeni parçalarla değiştirin.
- Maskeyi kurumaya bırakın ve daha sonra toplayın.

NOT! Temizleme işlerinde asla solvent kullanmayın.

4.2 Muhafaza

Maskeyi temiz ve kuru halde muhafaza etmenin en iyi yolu Sundstrom SR 230 saklama kutusu veya SR 339 saklama çantası kullanmaktır. Doğrudan güneş ışığına veya diğer ısı kaynaklarına maruz bırakmayın.

4.3 Bakım programı

Önerilen asgari bakım işlemleri ile ekipmanın daima kullanılabilir bir durumda olmasını sağlayacaksınız.

	Kullanmadan önce	Kullandıktan sonra	Her yıl
Gözle kontrol	•		
İşlevsellik kontrolü	•		
Temizlik		•	
Zar değişimi			•
Baş askısı demetinin değiştirilmesi			•

4.4 Parçaların değişimi

Sadece Sundström orijinal parçalarını kullanın. Ekipman üzerinde değişiklik yapmayın. Ekipman üzerinde değişiklik yapılması veya orijinal olmayan yedek parçaların kullanılması koruyucu işlevi olumsuz etkileyebilir ve ürünün sahip olduğu onayların geçersiz kalmasına neden olabilir.

4.4.1 Nefes alma zarının değiştirilmesi

- Elinizi respiratörün iç kısmına götürün ve nefes alma zarını hafifçe çekerek çıkarın. Şek. 1/7.
- Nefes alma valfinin kenarını kontrol edin. Klapeyi, vidayı bir miktar geçecek şekilde hafifçe çekin.

4.4.2 Nefes verme zarlarının değiştirilmesi

Nefes verme zarları, maske gövdesinin her iki kenarında bulunan valf kapaklarının iç kısmındaki bir kılavuza monte edilmiştir. Şek.

1/5. Zarlar değiştirildiği zaman mutlaka kapaklar da değiştirilmelidir.

- Valf kapaklarını çekerek zar yuvalarından ayırın. Şek. 1/6
- Zarları çekerek çıkartın.
- Yeni zarları bastırarak kılavuzların üzerine takın. Zarların zar yataklarına tamamen temas ettiğini dikkatle kontrol edin.
- Valf kapaklarını bastırarak yerine takın. "Klık" sesi duyduğunuz zaman kapak yerine sağlam bir şekilde oturdu demektir.

4.4.3 Baş askısı demetinin değiştirilmesi

- İki bağlantı noktasını filtre ataşmanına doğru iterek baş askısı demetini ayırın.
- Askıların bükülmediğini kontrol ettikten sonra, tüm plastik rakorları belirtilen yuvalara takip yerine oturuncaya kadar bastırarak yeni askı demetini takın.

5. Teknik özellikler

Boy

SR 100 küçük/medium boy (S/M), medium/büyük boy (M/L) ve büyük/ekstra büyük boy (L/XXL) olmak üzere üç farklı boyda üretilmiştir.

Ağırlık

Küçük/medium boy: ≈ 165 g.
Medium/büyük boy: ≈ 175 g.
Büyük/ekstra büyük boy: ≈ 185 g.

Malzemeler

SR 100 üretiminde kullanılan malzemeler ve boyalar alerji yapmayan malzemelerden üretilmiştir ve bu konudaki standartlara tamamen uygundur.
Tüm plastik parçaların malzeme kodları ve geri dönüştürme sembolleri belirtilmiştir.

Partikül filtresiyle nefes alma direnci

≈ 42 Pa, 30 l/dak'ta.

Nefes verme direnci

≈ 73 Pa, 160 l/dak'ta.

Sıcaklık aralığı

Muhafaza sıcaklığı: %90'ın altında bağıl neme sahip ortamlarda -20 ila +40 °C arası.
Kullanım sıcaklığı: %90'ın altında bağıl neme sahip ortamlarda -10 ila +55°C arası.

Raf ömrü

SR 100 yarım yüz maskesi üretim tarihinden itibaren 10 yıl ise üretim boyunca kullanılabilir (üretim tarihleri, maskenin filtre ataşmanındaki tarih çarkında mevcuttur).

6. Sembolün kullanımı



Kullanıcı talimatlarına bakınız



Tarih, yıl ve ay



INSPEC Certification B.V.
tarafından onaylı CE



Bağıl nem



>XX+XX< Malzeme tanımı

7. Onay

SR 100 yarım yüz maskesinin EN 140:1998 ile uygunluğu onaylanmıştır.

PPE Yönetmeliği (EU) 2016/425 tip onayı Yetkili Makam 2849 tarafından verilmiştir. Yetkili makamın adresini kullanım talimatlarının arka kısmında bulabilirsiniz.

AB Uygunluk Beyanı, www.srsafety.com adresinde mevcuttur.

1

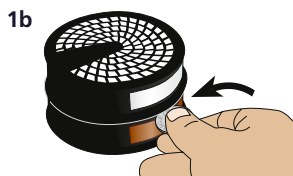
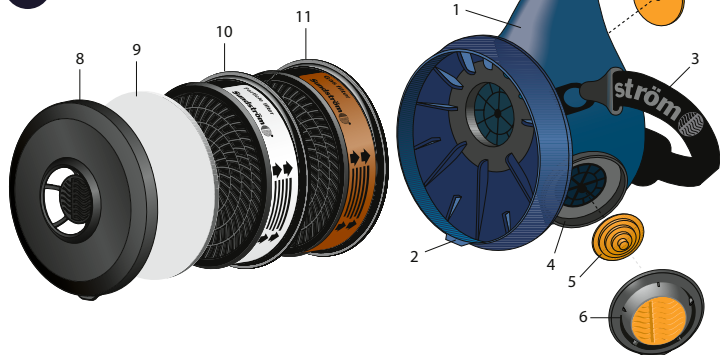

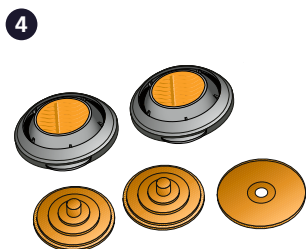
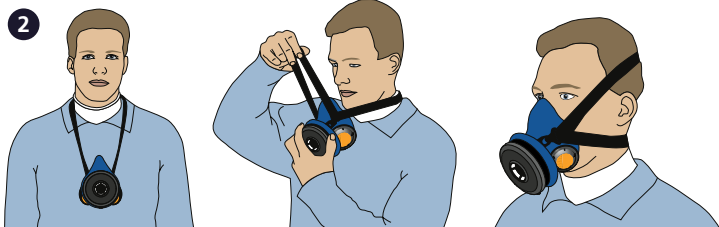

6



7



8



9

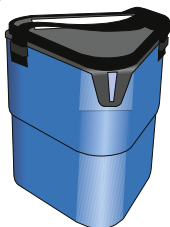

10



11



12

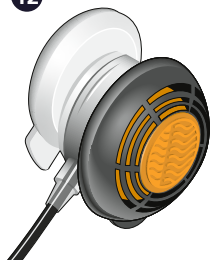

13



ID-tag • ID-etikett SR 368

- The label can withstand washing and will normally last throughout the life of the mask.
- Das Etikett ist waschbeständig und hält gewöhnlich über die gesamte Lebensdauer der Maske.
- Etiketten tål tvätt (vask) och håller normalt hela maskens livslängd (levetid).
- Etiketti on pesunkestävä ja kestää normaalisti naamarin koko käyttöiän.
- L'étiquette supporte le lavage et doit normalement durer autant que le masque.
- La etiqueta soporta el lavado y normalmente dura toda la vida de servicio de la careta.
- Этикетът може да издържи на миене и нормално ще трае през целия живот на противогаса.
- Štítok odolá při praní a obvykle vydrží po dobu životnosti masky.
- Silt kannatab pesemist ning peab tavaliselt vastu maski kasutusaja lõpuni.
- Το καρτελάκι αντέχει στο πλύσιμο και υπό κανονικές συνθήκες διατηρείται ανέπαφο για ολόκληρη τη διάρκεια ζωής της μάσκας.
- A címke ellenáll a mosásnak, élettartama normál esetben az álarc élettartamának végéig tart.
- L'etichetta è resistente al lavaggio e normalmente dura per tutta la vita utile della maschera.

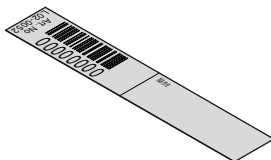

- Marķējumu drīkst mazgāt, un parasti tas saglabāsies visu maskas kalpošanas termiņu.
- Šī etiketē atspari skalbimui ir paprastai nesusidēvi visā kaukēs tarnavimo laikā.
- Etykieta jest odporna na pranie, a jej trwałość w normalnym przypadku odpowiada żywotności maski.
- Nalepka je odporna na pranje in bo običajno obstala do konca roka uporabe maske.
- Štítok odoláva praniu a pri bežných podmienkach vydrží počas celej životnosti masky.

- Fold flap away before writing.
- Lasche hochklappen zum Schreiben.
- Vik (brett) undan (tilbake) fliken når du skriver.
- Käännä läppä sivuun kirjoittaesasi.
- Soulever la languette avant d'écrire.
- Aparte la solapa al escribir.
- Сгънете навън лентата, преди да пишете.
- Před psaním ohni stranou přehyb.
- Keerake pealmine ümbris üles, enne kui asute kirjutama.
- Διπλώστε το προστατευτικό φύλλο πριν γράψετε.
- Írás előtt hajtsa félre a címkét.
- Sollevare il lembo di protezione prima di scrivere.

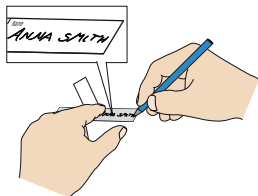

- Pirms datu ierakstīšanas noņemiet aizsargājošo pārsegu.
- Prieš rašydami atlenkite.
- Przed zapisaniem odchylić klapkę.
- Pred pisanjem prepognite poklopec stran.
- Pred pisaním odklopte záklopku.

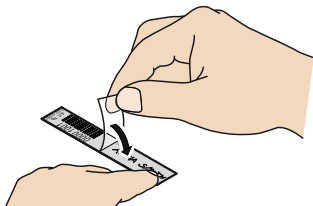

- Seal entry field.
- Schriftfeldt versiegeln.
- Försegla skrivfältet.
- Sinetöi kirjoitettu alue.
- Recouvrir la partie écrite.
- Precinte el espacio para escribir.
- Залепете полето с данните.
- Políčko zapečetění.
- Sulgege täidetud väljad tihedalt.
- Σφραγίστε το πεδίο καταχώρησης.
- Ragassza le az írott részt.
- Sigillare il campo di immissione.
- Pārklājiet ieraksta laukumu.
- Užklijuokite rašymo laukelį.
- Uszczelnić pole z wpisanymi danymi.
- Zaprite vnosno polje.
- Utesnite pole na zadanie textu.

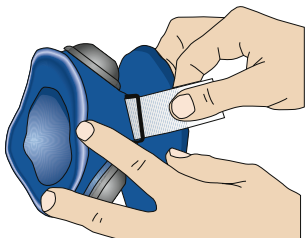

- Insert label half-way.
- Etikett bis zur Hälfte einfädeln.
- För in (skvy) etiketten halvvägs.
- Työnnä etiketti sisään puoliväliin asti.
- Enfoncer à demi l'étiquette.

- Introduzca la etiqueta hasta la mitad.
- Пъхнете етикета наполовина залепете етикета.
- Štítok zasuňte napůl.
- Lükake silt poole pikkuseni hoidiku taha.
- Περάστε το καρτελάκι από την οπή κατά το ήμισυ.
- Helyezze be félig a címkét.
- Introdure l'etichetta a metà.
- leviotojiet markējumu līdz pusei.
- Etiketę įkiškite iki pusės galus.
- Wsunąć identyfikator do połowy.
- Vstavite nalepko do polovice.
- Vložte štítok do polovice.

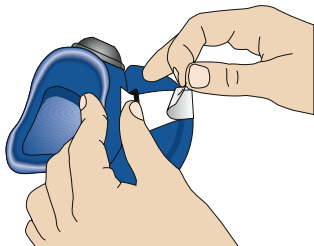

- Remove protective paper and stick label together.
- Schutzpapier abziehen und Etikett zusammenkleben.
- Avlägsna (fjern) skyddspapperet och klistra (kleb sammen) ihop etiketten.
- Poista suojapaperi ja teippaa etiketti yhteen.
- Enlever la papier protecteur et collez l'étiquette.
- Quite el papel de protección y adhiera ambas partes de la etiqueta.

- Махнете защитната лента и.
- Odstraňte ochranný papír a štítok přilepte.
- Eemaldage kaitsepaber ja kleepige silt kokku.
- Αφαιρέστε το χαρτί προστασίας και κολλήστε τα δύο τμήματα μεταξύ τους.
- Távolítsa el a védőpapírt, és ragassza össze a címkét.
- Rimuovere la pellicola di protezione e attaccare l'etichetta.
- Noņemiet aizsargājošo papīru un salīmējiet markējuma galus kopā.
- Nuimkite apsauginį popierių ir suklijuokite etiketės.
- Zdjąć ochronny papier i skleić ze sobą obie połowki identyfikatora.
- Odstranite zaščitni papir in zlepite nalepko.
- Odstraňte ochranný papír a zlepte štítok dohromady.

The half mask SR 100 is manufactured within a quality management system accepted by Notified Body 2849: INSPEC International B.V., Beechavenue 54-62, 1119 PW, Schiphol-Rijk, The Netherlands.



Sundström Safety AB
SE-341 50 Lagan • Sweden
Tel: +46 10 484 87 00
info@srsafety.se • www.srsafety.com